



## **Vestavná trouba**

Návod k použití

**Встраиваемая духовка**

**Руководство пользователя**

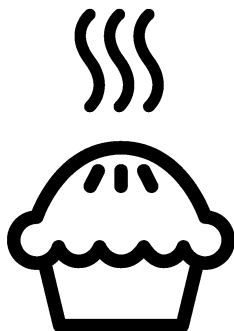

**BBIS12300XDE**

**CZ / RU**

385.4408.13/R.AB/31.03.2021/4-2

7754886709

# Vážený zákazník,

## **Před použitím produktu si pozorně přečtěte tento návod k obsluze.**

Beko děkuje, že jste si vybrali tento výrobek. Chceme, aby vám vaše zařízení, vyrobené s vysokou kvalitou a špičkovou technologií, poskytovalo nejlepší účinnost. Před použitím výrobku si pečlivě přečtěte tento návod a veškerou dodanou dokumentaci a uschovejte je jako referenci. Pokud výrobek předáte někomu jinému, poskytněte mu tento návod. Postupujte podle pokynů a věnujte pozornost všem informacím a výstrahám v návodu k obsluze.

Riďte se podle všech informací a varování v návodu k obsluze. Tím budete chránit sebe a svůj výrobek před nebezpečími, která mohou nastat.

Návod k obsluze si uschovejte. Pokud výrobek předáte někomu jinému, poskytněte mu tento návod.

Návod k obsluze obsahuje následující symboly:



Nebezpečí, které může mít za následek smrt nebo zranění.

**POZNÁMKY** Nebezpečí, které může mít za následek vážné poškození výrobku nebo jeho okolí.



Nebezpečí, které může způsobit popálení v důsledku kontaktu s horkými povrchy.



Důležité informace nebo užitečné tipy pro použití.



Návod k obsluze si přečtěte.



**Arçelik A.Ş.**

Karaağaç caddesi No:2-6  
34445 Sütlüce/Istanbul/TURKEY

Made in TURKEY

**1 Bezpečnostní pokyny 4**

Účel použití..... 4  
 Bezpečnost dětí, zranitelných osob a domácích zvířat ..... 4  
 Elektrická bezpečnost..... 5  
 Bezpečnost při přepravě..... 7  
 Bezpečnost instalace..... 7  
 Bezpečnost použití..... 7  
 Varování o teplotě ..... 8  
 Použití příslušenství ..... 8  
 Bezpečnost pečení..... 8  
 Parní systém..... 9  
 Bezpečnost při údržbě a čištění..... 10

**2 Pokyny týkající se životního prostředí 12**

Nařízení o odpadech ..... 12  
 Dodržování směrnice WEEE a o likvidaci odpadů ..... 12  
 Likvidace obalových materiálů..... 12  
 Doporučení pro úsporu energie ..... 12

**3 Váš výrobek 13**

Představení výrobku ..... 13  
 Úvod do ovládacího panelu výrobku a jeho použití..... 14  
 Ovládání trouby ..... 14  
 Provozní funkce trouby ..... 15  
 Příslušenství k výrobku..... 17  
 Použití příslušenství výrobku..... 18  
 Technické specifikace..... 21

**4 První použití 22**

První nastavení času ..... 22  
 První čištění..... 22

**5 Obsluha trouby 24**

Obecné informace o používání trouby ..... 24  
 Ovládání řídicí jednotky trouby ..... 24  
 Použití funkce páry ..... 27  
 Nastavení..... 28

**6 Obecné informace o pečení 30**





Obecná varování pro vaření v troubě..... 30  
 Pečivo a jídlo do trouby ..... 30  
 Maso, ryby a drůbež ..... 33  
 Grilování ..... 34  
 Vaření v páře ..... 35  
 Jídlo pro zkoušky ..... 36

**7 Údržba a péče 37**

Všeobecné informace o čištění ..... 37  
 Čištění příslušenství ..... 38  
 Čištění ovládacího panelu..... 38  
 Čištění vnitřní části trouby (oblast pečení) 38  
 Snadné čištění párou ..... 40  
 Čištění dvířek trouby ..... 40  
 Vyjmutí vnitřních skel dvířek trouby..... 41  
 Čištění světla trouby..... 42

**8 Řešení problémů 44**

# 1 Bezpečnostní pokyny

- Tato část obsahuje bezpečnostní pokyny, které vám pomohou předcházet jakýmkoli rizikům zranění osob nebo škod na majetku.
- V případě převedení výrobku na jinou osobu nebo použití z druhé ruky je třeba spolu s výrobkem dodat návod k obsluze, produktové štítky, další příslušné dokumenty a příslušenství.
- Naše společnost neodpovídá za žádné škody, které mohou vzniknout následkem nedodržení těchto pokynů.
- Nedodržení těchto pokynů způsobí ztrátu jakékoli záruky.
-  Instalační a servisní práce nechte vždy provést výrobcem, autorizovaným servisem nebo osobou, kterou určí dovozce.
-  Používejte pouze originální náhradní díly a příslušenství.
-  Nepokoušejte se opravit ani vyměnit žádnou část výrobku, pokud to není jasně uvedeno v návodu k obsluze.
-  Na výrobku neprovádějte technické úpravy.

## Účel použití

- Tento výrobek je určen pro domácí použití. Není vhodný pro komerční použití.
- Nepoužívejte výrobek na zahradách, balkonech ani v jiných venkovních prostředích. Zařízení je určeno k použití v kuchyňských linkách pro domácnosti a zaměstnance v obchodech, kancelářích a dalších pracovních prostředích.
- **VAROVÁNÍ:** Tento výrobek by se měl používat pouze pro účely vaření. Neměl by se používat pro jiné účely, například pro vytápění místnosti.
- Troubu lze použít k rozmrazování, pečení, smažení a grilování potravin.
- Tento výrobek by se neměl používat pro vytápění, zahřívání talířů, věšení ručníků nebo oblečení na držadle za účelem sušení.

## **Bezpečnost dětí, nebezpečnýh osob a domácních zvířat**

- Děti ve věku 8 let a starší, a lidé, kteří mají snížené fyzické,

smyslové nebo mentální dovednosti nebo mají nedostatek zkušeností a znalostí, mohou tento výrobek používat pouze tehdy, když jsou pod dohledem nebo vyškoleni pro bezpečné používání a rizika výrobku.

- Děti by si s výrobkem neměly hrát. Čištění a uživatelskou údržbu by neměly provádět děti, pokud nejsou pod dohledem.
- Tento výrobek by neměli používat lidé s omezenou fyzickou, smyslovou nebo mentální schopností (včetně dětí), pokud nejsou stále pod dohledem nebo pokud nedostanou potřebné pokyny.
- Děti by měly být pod dohledem, aby se zajistilo, že si s výrobkem nebudou hrát.
- Elektrické výrobky jsou nebezpečné pro děti a domácí zvířata. Děti a domácí zvířata si s výrobkem nesmějí hrát, lézt na výrobek ani dovnitř.
- Nepokládejte na výrobek předměty, na které by děti mohly dosáhnout.
- **VAROVÁNÍ:** Během používání jsou přístupné

povrchy výrobku horké.

Udržujte děti dále od výrobku.

- Obalové materiály uchovávejte mimo dosah dětí. Hrozí nebezpečí zranění a udušení.
- Když jsou dvířka otevřená, nepokládejte na ně žádné těžké předměty ani nedovolte dětem, aby si na ně sedaly. Mohlo by to způsobit převrácení trouby nebo poškození závěsů dvířek.
- Z důvodu bezpečnosti dětí před likvidací výrobku odpojte napájecí zástrčku a vyřadte výrobek z provozu.



### **Elektrická bezpečnost**

- Připojte výrobek k uzemněné zásuvce chráněné pojistkou, která odpovídá aktuálním hodnotám uvedeným na typovém štítku. Instalaci uzemnění nechte provést kvalifikovaným elektrikářem. Nepoužívejte výrobek bez uzemnění v souladu s místními / vnitrostátními předpisy.
- Zástrčka nebo elektrické připojení výrobku by mělo být na snadno přístupném místě (kde nebude ovlivněno plamenem kamen). Pokud to

není možné, měl by být na elektrické instalaci, ke které je produkt připojen, k dispozici mechanismus (pojistka, spínač, vypínač atd.) v souladu s elektrickými předpisy, oddělující všechny póly od sítě.

- Během instalace, opravy a přepravy nesmí být produkt zapojen do zásuvky.
- Nezapojujte výrobek do zásuvky, která je volná, dostala se ven ze své zdířky, je rozbitá, špinavá, mastná, v nebezpečí kontaktu s vodou (například voda, která může vytéct z přepážky).
- Nikdy se nedotýkejte zástrčky mokřýma rukama! Při odpojování nedržte kabel, vždy držte zástrčku.
- Ujistěte se, že zástrčka výrobku je bezpečně zapojena do zásuvky, aby se zabránilo vzniku elektrického oblouku.
- Zapojte výrobek do zásuvky, která splňuje hodnoty napětí a frekvence uvedené na typovém štítku.
- Napájecí kabel nemačkejte pod výrobek a za výrobkem. Na napájecí kabel nepokládejte těžké předměty.

Napájecí kabel by se neměl ohýbat, mačkat, a nesmí přijít do kontaktu s žádným zdrojem tepla.

- Když je trouba v provozu, její zadní povrch se také zahřívá. Napájecí kabely se nesmí dotýkat zadního povrchu, mohlo by se poškodit připojení.
- Elektrické kabely nedávejte do dvířek trouby a nevedte je přes horké povrchy. Roztavení kabelu by mohlo způsobit zkrat trouby a vzplanutí ohně.
- Používejte pouze originální kabel. Nepoužívejte proříznuté nebo poškozené kabely ani prodlužovací kabely.
- Pokud je napájecí kabel poškozen, musí jej vyměnit výrobce, autorizovaný servis nebo osoba, kterou určí dovozce, aby se předešlo možným nebezpečím.
- **VAROVÁNÍ:** Před výměnou světla trouby se ujistěte, že jste produkt odpojili od sítě, aby nedošlo k úrazu elektrickým proudem. Odpojte výrobek nebo vypněte pojistku v pojistkové skříňce.

## **Bezpečnost při přepravě**

- Před přepravou výrobku odpojte výrobek ze sítě.
- Výrobek je těžký, jeho přepravu musí provádět nejméně dva lidé.
- K přepravě nebo přemístování výrobku nepoužívejte dvířka ani rukojeť.
- Nedávejte na výrobek jiné předměty a přenášejte jej ve svislé poloze.  
Výrobek se nesmí přepravovat, pokud je v něm voda. Může se přepravovat až po úplném vypouštění vody.
- Pokud potřebujete výrobek přepravit, zabalte jej do balicího materiálu s bublinkovou fólií nebo silnou lepenku a pevně ji přilepte.  
Výrobek pevně zajistěte páskou, aby se zabránilo poškození výrobku a jeho odnímatelných nebo pohyblivých částí.
- Zkontrolujte celkový vzhled výrobku, zda během přepravy nedošlo k poškození.

## **Bezpečnost instalace**

- Před instalací výrobek zkontrolujte, zda není poškozený. Pokud je výrobek poškozen, neinstalujte jej.
- Neinstalujte výrobek v blízkosti zdrojů tepla (radiátory, kamna atd.).
- Udržujte všechny ventilační kanály kolem výrobku otevřené.
- Aby nedošlo k přehřátí, neměl by se výrobek instalovat za dekorativní dveře.

## **Bezpečnost použití**

- Po každém použití se ujistěte, že výrobek je vypnutý.
- Pokud výrobek delší dobu nepoužíváte, odpojte jej nebo vypněte pojistku v pojistkové skříňce.
- Vadný nebo poškozený výrobek nepoužívejte.  
Odpojte elektrická / plynová připojení výrobku, pokud jsou k dispozici, a zavolejte autorizovaný servis.
- Nepoužívejte výrobek s odstraněným nebo rozbitým sklem předních dvířek.

- Nelezte na výrobek, abyste na něco dosáhli, ani z jiného důvodu.
- Nepoužívejte výrobek v situacích, které mohou ovlivnit váš úsudek, jako například po užití drog nebo alkoholu.
- Hořlavé předměty uchovávané v oblasti pečení se mohou vznítit. Nikdy neskladujte v oblasti pečení hořlavé předměty.
- Rukojeť trouby není sušička ručníků. Při používání výrobku nezavěšujte ručníky, rukavice ani podobné textilie.
- Závěsy dvířek výrobku se při otevírání a zavírání dvířek pohybují a utahují. Při otevírání / zavírání dvířek nedržte dvířka za závěsy.
- Při otevírání dvířek trouby se držte dále, aby nedošlo ke vdechnutí páry. Pára vám může popálit ruku, obličej a / nebo oči.
- Během používání může být výrobek horký. Nedotýkejte se horkých přihrádek, vnitřních částí trouby, ohřívacích prvků atd.
- Při ukládání potravin do horké trouby, při vyjímání potravin atd. vždy používejte rukavice odolné vůči teplotě.

### Použití příslušenství

- Je důležité, aby rošt a mísa byly správně umístěny na drátěných policích. Podrobné informace najdete v části „Použití příslušenství“.
- Příslušenství může poškodit sklo dvířek při zavírání dvířek výrobku. Příslušenství zatlačte vždy na konec varného prostoru.

### Varování o teplotě

- **VAROVÁNÍ:** Během provozu výrobku budou exponované části horké. Nedotýkejte se výrobku a ohřívacích prvků. Děti mladší 8 let by se neměly přibližovat k výrobku bez dospělé osoby.
- Neumísťujte do blízkosti výrobku hořlavé / výbušné materiály, protože okraje budou během provozu horké.

### Bezpečnost pečení

- Při užívání alkoholu v jídle dbejte na opatrnost. Alkohol se při vysokých teplotách odpařuje, a při vystavení horkým povrchům se může vznítit a způsobit požár.



- Odpad z potravin, olej atd. na varné ploše může vzplanout. Před pečením takové hrubé nečistoty odstraňte.
- Nebezpečí otravy jídlem: Neskladujte jídlo v troubě déle než hodinu před a po vaření. Jinak může nastat otrava jídlem nebo můžete onemocnět.
- Nezahřívejte uzavřené plechovky a skleněné nádoby. Zvýšený tlak může způsobit prasknutí nádoby.
- Vložte do nádobí nebo na příslušenství pro troubu s jídlem (mísa, rošt, atd.) nepromastitelný papír a vložte nádobí do předehřáté trouby. Odstraňte nadbytečné kousky nepromastitelného papíru přesahující z příslušenství nebo nádoby, aby se zamezilo riziku doteku ohřívacích prvků trouby. Nikdy nepoužívejte nepromastitelný papír při teplotě vyšší než maximální povolená teplota použití uvedená na používaném nepromastitelném papíru. Nikdy neumísťujte nepromastitelný papír na základnu trouby.
- Nepokládejte pekáče, talíře ani hliníkovou fólii přímo na dno trouby. Nahromaděné teplo může poškodit dno trouby.
- Během grilování zavřete dvířka trouby. Horké povrchy mohou způsobit popáleniny!
- Potraviny nevhodné pro grilování vyvolávají nebezpečí požáru. Grilujte pouze jídlo, které je vhodné pro grilovací oheň. Jídlo také nedávejte příliš daleko do zadní části grilu. Je to nejvíce horká oblast a mastná jídla se mohou vznítit.



### **Parní systém**

- Při vaření pomocí páry může otevření dvířek způsobit únik páry, což může mít za následek popálení. Při otevírání dvířek dbejte na opatrnost.
- Nepoužívejte destilovanou ani filtrovanou vodu. Používejte pouze prefabrikované vody. Nepoužívejte místo vody roztoky hořlavin, alkoholu nebo pevných látek.
- Pokud po pečení pomocí páry zůstane v troubě vlhkost, může to způsobit korozi. Po pečení nechte troubu

vyschnout. Neskladujte mokré potraviny v troubě po dlouhou dobu.

- Při pečení nepoužívejte příslušenství, které může během vaření korodovat vlivem páry.
- Při vyjímání nebo umístování vodní nádrže dbejte na opatrnost, abyste na povrch trouby nebo na nežádoucí povrchy nevylili vodu.
- Při vyjímání jídla po vaření v páře může z příslušenství vytékat horká kapalina, proto dbejte na opatrnost.
- Při vaření v páře se doporučuje přidat tolik vody, kolik je ve varné desce.



### **Bezpečnost při údržbě a čištění**

- Před čištěním výrobku počkejte, až vychladne. Horké povrchy mohou způsobit popáleniny!
- Nikdy nemyjte výrobek stříkáním nebo poléváním vodou! Hrozí nebezpečí úrazu elektrickým proudem!
- Nečistěte výrobek parními čističi, protože by to mohlo způsobit úraz elektrickým proudem.

- Při čištění skla předních dvířek trouby / (pokud jsou k dispozici) skla horních dvířek trouby nepoužívejte drsné abrazivní čisticí prostředky, kovové škrabky, drátěnou vlnu ani bělicí materiály. Tyto materiály mohou způsobit poškrábání a rozbití skleněných povrchů.
- Po každém vaření v páře je třeba zbývající vodu ve vodní nádrži vypustit a nádrž na vodu by se měla vyčistit. Použití vody ponechané v komoře při dalším vaření způsobuje hygienické problémy.
- Nádrž na vodu nemyjte v myčce na nádobí. Nádrž na vodu otřete čistým vlhkým hadříkem, osušte ji suchým hadříkem a uložte ji. Nikdy nevysušujte nádrž v troubě.
- Pokud se ve vodní nádrži vytvoří vápno, nalijte do nádrže 200 ccm vody a 1 čajovou lžičku citronové soli a ponechte 1 hodinu stát. Poté promyjte velkým množstvím vody a vysušte. Doporučuje se použít tento postup po každém 4. až 5. použití.
- K čištění nádrže na dně trouby nepoužívejte čisticí

prostředky obsahující kyseliny nebo chloridy. Nečistěte vodní kámen, který se může tvořit v nádrži ve spodní části trouby, seškrabáním. V opačném případě se dno produktu může poškodit.

- Pro odstranění vodního kamene, které se může vyskytnout v nádrži na dně trouby po parním vaření - lehkém čištění párou, přidejte do nádrže na základně 350 cm<sup>3</sup> bílého octa (kyselost

octa nesmí překročit 6%) při pokojové teplotě po každých 2 nebo 3 operacích a poté počkejte 30 minut. Po 30 minutách toto místo očistěte měkkým vlhkým hadříkem a osušte suchým hadříkem.

- V závislosti na frekvenci jednoduchého parního čištění párou a tvrdosti použité vody se mohou v nádrži na dně trouby vyskytnout skvrny od vodního kamene.

## 2 Pokyny týkající se životního prostředí

### **Nařízení o odpadech Dodržování směrnice WEEE a o likvidaci odpadů**



Tento produkt splňuje směrnici EU WEEE (2012/19/EU). Tento výrobek nese symbol pro třídění, platný pro elektrický a elektronický odpad (WEEE).

Tento produkt byl vyroben z vysoce kvalitních součástí a materiálů, které lze znovu použít a které jsou vhodné pro recyklaci. Produkt na konci životnosti nevyhazujte do běžného domácího odpadu. Odveďte ho do sběrného místa pro recyklaci elektrických a elektronických zařízení. Informace o těchto sběrných místech získáte na místních úřadech.

Správná likvidace použitého zařízení pomáhá předcházet možným negativním dopadům na životní prostředí a lidské zdraví.

### **Dodržování směrnice RoHS:**

Produkt, který jste zakoupili splňuje směrnici EU RoHS (2011/65/EU). Neobsahuje žádné škodlivé ani zakázané materiály, které jsou směrnici zakázané.

### **Likvidace obalových materiálů**

- Obalové materiály jsou nebezpečné pro děti. Obalové materiály uschovejte na bezpečném místě mimo dosah dětí. Obalové materiály výrobku jsou vyrobeny z recyklovatelných materiálů. Zlikvidujte je správně a třídte je v

souladu s pokyny pro likvidaci recyklovaného odpadu. Nelikvidujte je s běžným domácím odpadem.

### **Doporučení pro úsporu energie**

Následující doporučení vám pomohou používat váš výrobek ekologicky a energeticky účinně:

- Zmrazené jídlo před vařením rozmrazte.
- V troubě používejte tmavé nebo smaltované nádoby, které lépe přenášejí teplo.
- Vypněte výrobek 5 až 10 minut před koncem doby vaření, aby se vaření prodloužilo. Nyní můžete pomocí tepla ušetřit až 20 % elektřiny.
- Pokud je to uvedeno v receptu nebo v uživatelské příručce, potraviny vždy předehejte. Během vaření neotevírejte dvířka trouby často.
- Neotevírejte dvířka trouby při vaření v provozní funkci „Ekonomický ohřev ventilátorem“. Pokud se dvířka neotevírají, vnitřní teplota se optimalizuje za účelem úspory energie při provozní „Ekonomický ohřev ventilátorem“ funkci, a tato teplota se může lišit od teploty zobrazené na obrazovce.
- Zkuste v troubě vařit více než jedno jídlo najednou. Můžete jídla vařit současně umístěním dvou varných nádob na drátěný rošt. Kromě toho, pokud vaříte jídla jedno po druhém, ušetří to energii, protože trouba neztrácí své teplo.

## 3 Váš výrobek

### Představení výrobku

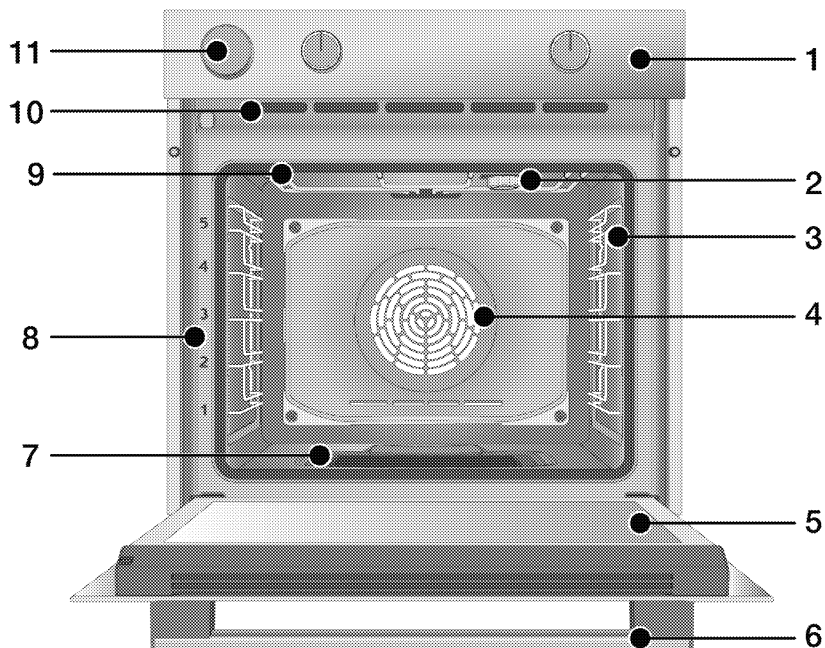

- 1 Ovládací panel
- 2 Svítidlo\*
- 3 Drátěné police\*\*
- 4 Motor ventilátoru (za ocelovým plechem)
- 5 Dveře
- 6 Rukojeť
- 7 Vodná prohlubeň na vaření v páře
- 8 Poloha police
- 9 Horní ohřívač
- 10 Ventilační otvory
- 11 Nádrž na vodu

\* V závislosti na modelu Váš produkt nemusí disponovat lampou nebo se typ a umístění lampy může lišit od ilustrace.

\*\* V závislosti na modelu Váš výrobek může být bez drátěných polic. Na obrázku jsou drátěné police zobrazeny jako příklady.

# Úvod do ovládacího panelu výrobku a jeho použití

V této části najdete přehled a základní použití ovládacího panelu výrobku. V závislosti na typu výrobku se mohou obrázky a některé funkce lišit.

## Ovládání trouby

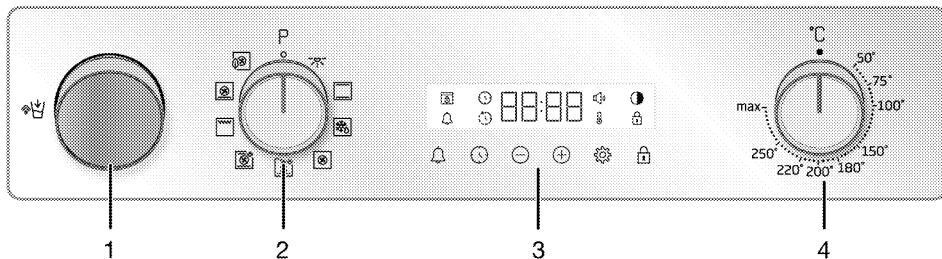

1 Nádrž na vodu

2 Knoflík volby funkcí

3 Časovač

4 Knoflík teploty

Pokud se váš výrobek ovládá pomocí ovládacích knoflíků, mohou být tyto knoflíky zapuštěny do panelu, ze kterého se u některých modelů po stisknutí vysouvají. Chcete-li pomocí těchto ovládacích knoflíků provést nastavení, nejprve zatlačte příslušný ovládací knoflík dovnitř a ten se pak vysune ven. Po provedení nastavení znovu zatlačte na ovládací knoflík a ten se vrátí do původní polohy.

### Knoflík volby funkcí

Pomocí ovládacího knoflíku pro výběr provozní funkce můžete vybírat provozní funkce trouby. Výběr se provádí otáčením kolečka doleva/doprava z vypnuté (horní) polohy.

### Knoflík teploty

Pomocí ovládacího knoflíku pro teplotu vyberte teplotu, při které chcete péct. Výběr se provádí otáčením ovládacího knoflíku ve směru hodinových ručiček z vypnuté (horní) polohy.

### Ukazatel teploty

Ze symbolu teploty na displeji poznáte, jaká je teplota uvnitř trouby. Symbol teploty se zobrazí na displeji při zahájení pečení a zmizí, jakmile teplota uvnitř

trouby dosáhne nastavené teploty.

Jakmile teplota uvnitř trouby klesne pod nastavenou teplotu, symbol teploty se znovu zobrazí.

### Časovač

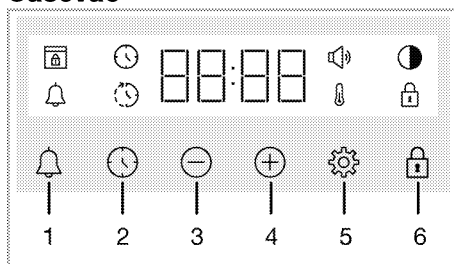

1 Tlačítko alarmu

2 Tlačítko nastavení času

3 Tlačítko snížení

4 Tlačítko zvýšení

5 Tlačítko nastavení

6 Tlačítko uzavření tlačítek

### Symbole na displeji

 : Symbol Času vaření

 : Symbol Času ukončení vaření\*

 : Symbol alarmu

 : Symbol jasu

 : Rozsvítí se Symbol Zámku tlačítek

 : Symbol teploty

 : Symbol hlasitosti









 : Symbol zámku dveří\*



\* Liší se v závislosti na modelu

produktu. \* Nemusí být k dispozici ve vašem produktu.

## Provozní funkce trouby

V tabulce funkcí jsou uvedeny provozní funkce, které můžete v troubě použít, a nejvyšší a nejnižší teploty, které lze pro tyto funkce nastavit. Pořadí zde uvedených provozních režimů se může lišit od uspořádání vašeho výrobku.

Symbol funkce	Popis funkce	Teplotní rozsah (°C)	Popis a použití
	Světlo trouby	-	V troubě nepracuje žádný ohřívač. Rozsvítí se pouze světlo trouby.
	Provoz s pomocí ventilátoru	-	Trouba se nezahřívá. Pracuje pouze ventilátor (na zadní stěně). Zmrazené jídlo s granulami se pomalu rozmrazuje při pokojové teplotě, vařené jídlo se ochladí. Čas potřebný na rozmrazení celého kusu masa je delší než v případě potravin se zrny.
	Horní a spodní ohřev	*	Jídlo se zahřívá shora a zespodu současně. Vhodné pro koláče a dušené maso v pekařských formách nebo koláče a pečivo. Pečení se provádí pomocí jediné mísy.
 	Spodní ohřev s pomocí ventilátoru	*	Horký vzduch ohřátý dolním ohřívačem se rovnoměrně a rychle rozvádí po celé troubě pomocí ventilátoru. Pečení se provádí pomocí jediné mísy. Tato funkce by se měla používat také pro snadné čištění párou.
	Ohřev ventilátorem	*	Horký vzduch ohřátý ohřívačem s ventilátorem se rovnoměrně a rychle rozvádí po celé troubě pomocí ventilátoru. Vhodné pro vaření jídla ve více mísách na různých úrovních polic.
	Ekonomický ohřev ventilátorem	*	Pro úsporu energie můžete tuto funkci použít namísto použití „Ohřev ventilátorem“ v rozmezí 160-220 °C. Doba pečení však bude o něco delší.
	Funkce Pizza	*	Dolní ohřívač a ohřev s ventilátorem pracují. Vhodné pro pečení pizzy.

Symbol funkce	Popis funkce	Teplotní rozsah (°C)	Popis a použití
	Funkce „3D“	*	Horní ohřev, dolní ohřev a ohřev s ventilátorem pracují. Všechny části výrobku se pečou rovnoměrně a rychle. Pečení se provádí pomocí jediné mísy. Tato funkce musí být použita i pro pečení v páře.
	Úplný gril	*	Velký gril na stropě trouby pracuje. Vhodné pro grilování ve velkém množství.

\* Váš výrobek pracuje v teplotním rozsahu specifikovaném na knoflíku řízení teploty.



## Příslušenství k výrobku

Ve vašem výrobku je různé příslušenství. V této části je uveden popis příslušenství a popis jeho správného použití. Dodávané příslušenství se liší v závislosti na modelu výrobku. Ve vašem výrobku nemusí být dostupné veškeré příslušenství popsané v uživatelské příručce.

---

**POZNÁMKY** : Mísy ve vašem výrobku se mohou vlivem teploty zdeformovat. To nemá žádný vliv na funkci. Deformace zmizí, když mísa vychladne.

---

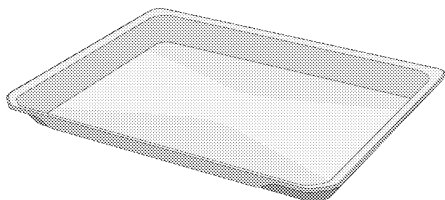

### Standardní plech

Používá se pro pečivo, mražená jídla a smažení velkých kusů.

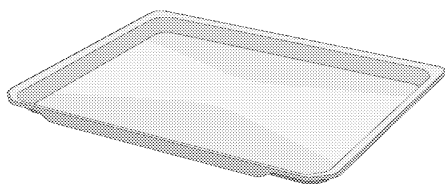

### Plech na pečivo

Používá se pro pečivo, jako například koláče a sušenky.

---

Modely s drátěnými policemi:

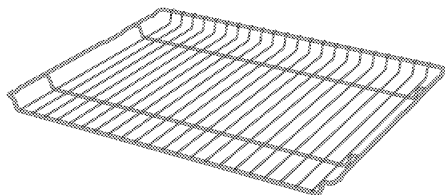

Modely bez drátěných polic:

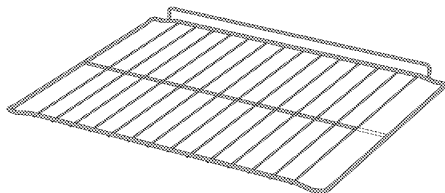

### Drátěný gril

Používá se pro smažení nebo umístění jídla, které se má péct, smažit a dusit, na požadované polici.

## Použití příslušenství výrobku

### Varné police

V oblasti vaření je 5 úrovní polohy polic. Pořadí polic můžete vidět také v číslech na předním rámu trouby.

#### Modely s drátěnými policemi

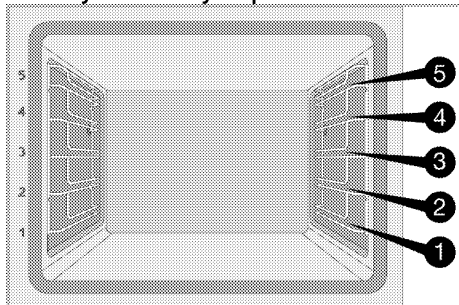

#### Modely bez drátěných polic

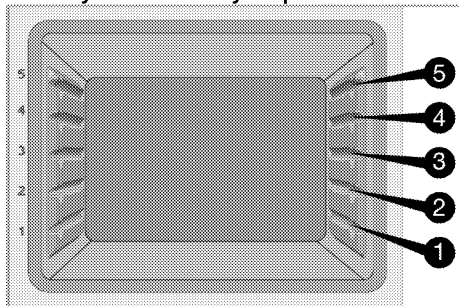

### Umístění roštu na varné police

#### Modely s drátěnými policemi:

Je velmi důležité správně umístit rošt na boční police pro rošt. Při umísťování roštu na požadovanou polici musí být otevřená část na přední straně. Pro lepší vaření musí být rošt zajištěn na polici pro rošt zarážkou. Nesmí projít přes zarážku a přijít do kontaktu se zadní stěnou trouby.

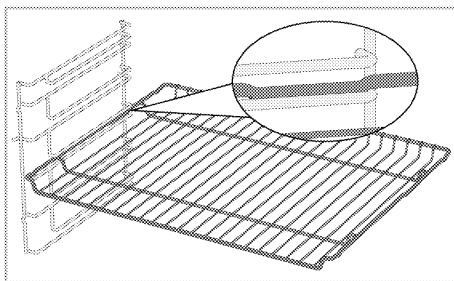

#### Modely bez drátěných polic:

Je velmi důležité správně umístit rošt na boční police. Rošt má při umísťování na polici jeden směr. Při umísťování roštu na požadovanou polici musí být otevřená část na přední straně.

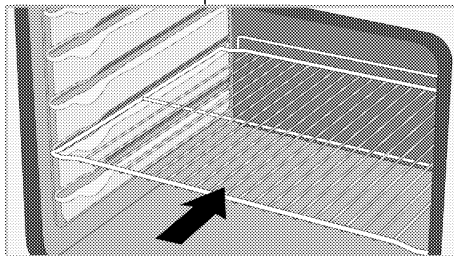

### Umístění mísy na varné police

#### Modely s drátěnými policemi:

Je také velmi důležité správně umístit mísu na bočních policích pro rošt. Při umísťování mísy na požadovanou polici musí být její strana určená k přidržování na přední straně. Pro lepší vaření musí být mísa na polici pro rošt zajištěna zarážkou. Nesmí projít přes zarážku a přijít do kontaktu se zadní stěnou trouby.

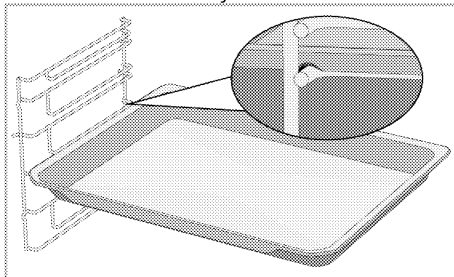

### Modely bez drátěných polic:

Je také velmi důležité správně umístit mísy na bočních policích. Mísa má při umístění na polici jeden směr. Při umístění mísy na požadovanou polici musí být její strana určená k přidržování na přední straně.

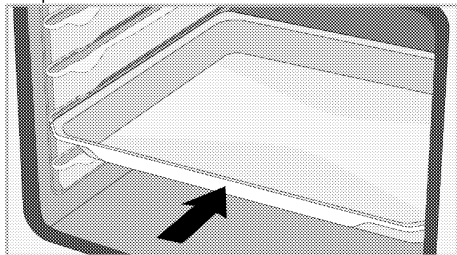

### Funkce zarážky roštu

K dispozici je funkce zarážky, která zabraňuje vyklopení roštu z police pro rošt. Díky této funkci můžete vyjmout své jídlo snadno a bezpečně. Při odstraňování roštu jej můžete vytáhnout dopředu, až dosáhne zarážky. Musíte ji přesunout přes zarážku, abyste jej mohli zcela vyjmout.

### Modely s drátěnými policemi

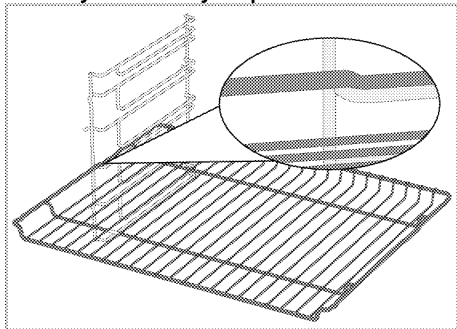

### Modely bez drátěných polic

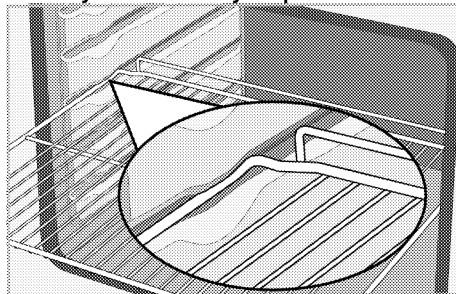

### Funkce zarážky mísy pro rošt – Modely s drátěnými policemi

K dispozici je také funkce zarážky, která zabraňuje vyklopení mísy z roštu. Při vyjímání mísy ji uvolněte ze zadního zámku a táhněte směrem k sobě, dokud nedosáhne zarážky. Musíte ji přesunout přes zarážku, abyste ji mohli zcela vyjmout.

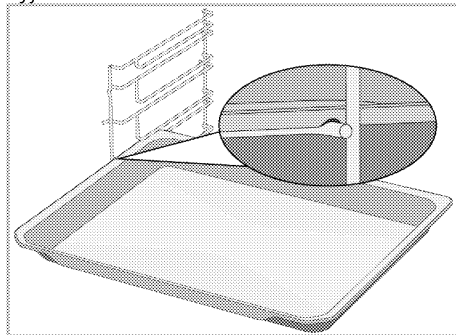

## **Správné umístění roštu a mísy na teleskopických lištách -Modely s drátěnými policemi a teleskopickými lištami**

Díky teleskopickým lištám můžete snadno instalovat a vyjímat mísy nebo rošt. Při používání mís a roštů s teleskopickou lištou je třeba dbát na to, aby kolíky na přední a zadní straně teleskopických lišt spočívaly na okrajích roštu a mísy (znázorněno na obrázku).

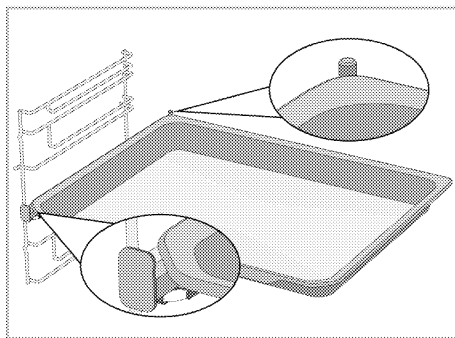
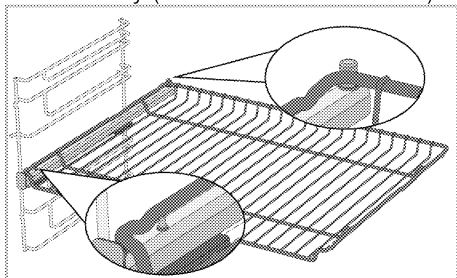



## Technické specifikace

### Všeobecné specifikace

Vnější rozměry výrobku (výška / šířka / hloubka)	595 mm/594 mm/567 mm
Instalační rozměry trouby (výška / šířka / hloubka)	590 nebo 600 mm/560 mm/min. 550 mm
Napětí / frekvence	220-240 V~; 50 Hz
Typ a průřez kabelu použitý / vhodný pro použití ve výrobku	min. H05VV-FG 3 x 1,5 mm <sup>2</sup>
Celková spotřeba energie	3.3 kW
Typ trouby	Multifunkční trouba

# Základy: Informace na energetickém štítku elektrických trub jsou uvedeny v souladu s normou EN 60350-1 / IEC 60350-1. Tyto hodnoty se určují při standardním zatížení pomocí funkce dolního - horního ohřivače nebo funkce ohřevu s pomocí ventilátoru (pokud jsou k dispozici).  
Třída energetické účinnosti je stanovena v souladu s následujícím řazením v závislosti na tom, zda jsou příslušné funkce na výrobku k dispozici: 1- Ekonomický ohřev ventilátorem, 2-Ohřev ventilátorem 3- Částečný gril s pomocí ventilátoru, 4-Horní a spodní ohřev.

-  Technické specifikace se mohou změnit za účelem zlepšení kvality výrobku bez předchozího upozornění.
-  Obrázky v této příručce jsou schematické a nemusí přesně odpovídat vašemu výrobku.
-  Hodnoty uvedené na štítcích výrobku nebo v průvodní dokumentaci byly získány v laboratorních podmínkách v souladu s příslušnými normami. Tyto hodnoty se mohou lišit v závislosti na provozních podmínkách výrobku a podmínkách prostředí.

## 4 První použití

Než začnete svůj výrobek používat, doporučujeme provést následující kroky v následujících částech.

### První nastavení času

**i** Před použitím trouby vždy nastavte denní dobu. Pokud jej nenastavíte, nemůžete u některých modelů trouby vařit.

1. Když troubu zapnete poprvé, na displeji bliká hodinové pole „12:00“ a symbol ⌚.
2. Nastavte denní čas stisknutím ⊕/⊖.

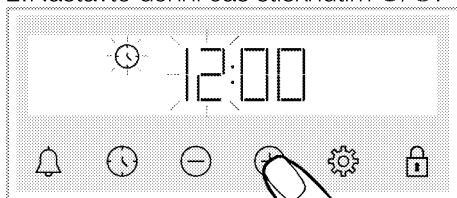

3. Stisknutím tlačítka ⌚ nebo ⚙ aktivujte minutové pole.

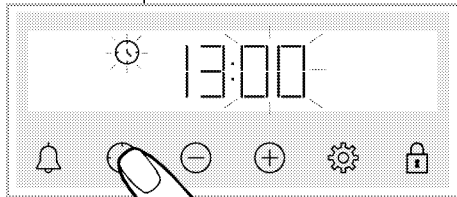

4. Nastavte minutu dne stisknutím ⊕/⊖.

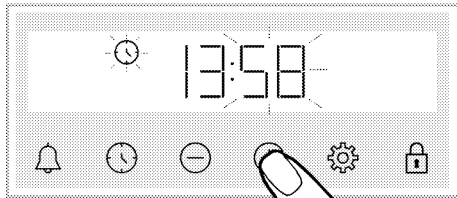

5. Nastavení potvrďte stisknutím tlačítka ⌚ nebo ⚙.

» Denní čas je nastaven a na displeji zmizí symbol ⌚.

**i** Pokud není první čas nastaven, symboly „12:00“ a ⌚ stále blikají a trouba se nespustí. Aby vaše trouba fungovala, musíte potvrdit denní čas nastavením denního času nebo stisknutím tlačítka ⌚, když je na „12:00“. Nastavení dne můžete změnit později, jak je popsáno v části „Nastavení“.

**i** V případě výpadku napájení se aktuální nastavení času zruší. Musí se znovu upravit.

### První čištění

1. Odstraňte všechny obalové materiály.
2. Vyměňte z trouby veškeré příslušenství dodávané s výrobkem.
3. Zapněte výrobek na 30 minut a poté jej vypněte. Tímto způsobem se spálí a vyčistí zbytky a vrstvy, které mohly zůstat v troubě během výroby.
4. Při práci s výrobkem vyberte nejvyšší teplotu a provozní funkci, kterou mají všechny ohřívače ve vašem výrobku. Viz „Provozní funkce trouby“. V následující části se dozvíte, jak troubu ovládat.
5. Počkejte, až trouba vychladne.
6. Otřete povrchy výrobku vlhkým hadříkem nebo houbou a osušte hadříkem.

### Před použitím příslušenství;

Příslušenství, které vyjmete z trouby, očistěte vodou s čisticím prostředkem a jemnou mycí houbou.

**POZNÁMKY** Povrch se může poškodit vlivem některých saponátů nebo čistících materiálů. Nepoužívejte agresivní saponáty, čistící prášek/mléko ani ostré předměty při čištění.

**POZNÁMKY** Při prvním použití se může na pár hodin uvolňovat kouř a zápach. To je normální. Zkontrolujte, zda je místnost řádně odvětrána, abyste odstranili kouř i zápach. Vyhněte se přímému vdechování kouře a zápachu.

## 5 Obsluha trouby

### Obecné informace o používání trouby

#### Chladicí ventilátor (Ve vašem produktu nemusí být přítomen.)

Váš výrobek má chladicí ventilátor.

Chladicí ventilátor se v případě potřeby aktivuje automaticky, a ochlazuje jak přední stranu výrobku, tak zařízení. Po ukončení procesu chlazení se automaticky deaktivuje. Nad dvířky trouby vychází horký vzduch.

Nezakrývejte ničím tyto větrací otvory. Jinak se trouba může přehřát.

Chladicí ventilátor pokračuje v činnosti během provozu trouby nebo po vypnutí trouby (přibližně 20–30 minut). Pokud vaříte naprogramováním časovače trouby, na konci doby vaření se ventilátor chlazení vypne se všemi funkcemi. Doba běhu chladicího ventilátoru nemůže uživatel určit. Zapíná se a vypíná automaticky. To není chyba.







#### Osvětlení trouby

Když trouba začne vařit, světlo trouby se rozsvítí. U některých modelů je světlo během vaření zapnuté, zatímco u některých modelů po určité době zhasne.

Pokud chcete, aby světlo trouby svítilo nepřetržitě, vyberte ovládacím knoflíkem provozní funkci „Světlo trouby“.

### Ovládání řídicí jednotky trouby

#### Obecná varování pro řídicí jednotku trouby



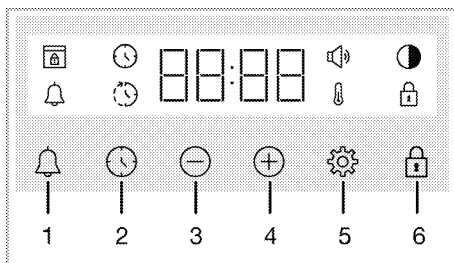





-  Maximální čas pro nastavení konce vaření je 5 hodin a 59 minut. Program se zruší v případě výpadku energie. Troubu pak musíte znovu naprogramovat.
-  Při provádění jakéhokoli nastavení blikají na displeji příslušné symboly. Počkejte prosím chvíli, než se nastavení uloží.
-  Pokud bylo provedeno jakékoli nastavení pečení, nelze upravit denní čas.
-  Pokud je po zahájení pečení nastavena doba pečení, zobrazí se na obrazovce zbývající čas.
-  V případech, kdy je nastavena doba pečení nebo čas ukončení pečení, můžete je zrušit automaticky dlouhým stisknutím tlačítka .



- 1 Tlačítko alarmu
- 2 Tlačítko nastavení času
- 3 Tlačítko snížení
- 4 Tlačítko zvýšení
- 5 Tlačítko nastavení
- 6 Tlačítko uzavření tlačítek



## Symbols na displeji

-  : Symbol Času vaření
-  : Symbol Času ukončení vaření\*
-  : Symbol alarmu
-  : Symbol jasu
-  : Rozsvítí se Symbol Zámku tlačítek
-  : Symbol teploty
-  : Symbol hlasitosti
-  : Symbol zámku dveří\*

\* Liší se v závislosti na modelu produktu. \* Nemusí být k dispozici ve vašem produktu.

## Zapnutí trouby

Když pomocí ovládacího knoflíku pro výběr provozní funkce trouby vyberete funkci, pomocí které chcete péct, a nastavíte pomocí ovládacího knoflíku pro teplotu potřebnou teplotu, trouba začne pracovat.

## Vypnutí trouby

Troubu vypnete otočením ovládacího knoflíku pro výběr funkce a ovládacího knoflíku pro teplotu do polohy vypnuto (nahoru).

## Volba teploty a provozní funkce trouby při ručním pečení

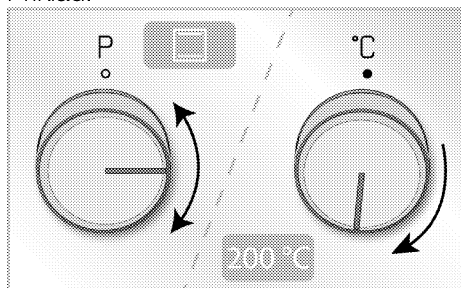

Péci můžete pomocí ručního ovládání (pod vaší kontrolou) bez nastavení doby pečení výběrem teploty a provozní funkce vhodné pro vaše jídlo.

Příklad:





1. Pomocí ovládacího knoflíku pro výběr provozní funkce trouby vyberte funkci, pomocí které chcete péct.

2. Pomocí ovládacího knoflíku pro teplotu nastavte teplotu, při které chcete péct.



» Vaše trouba začne okamžitě pracovat s vybranou funkcí a teplotou a na obrazovce se zobrazí . Jakmile teplota uvnitř trouby dosáhne nastavené teploty, symbol  zmizí. Trouba se nevypne automaticky, protože ruční pečení se provádí bez nastavení doby pečení. Pečení musíte ovládat sami a troubu vypnout. Když je pečení hotovo, troubu vypnete otočením ovládacího knoflíku pro výběr funkce a ovládacího knoflíku pro teplotu do polohy vypnuto (nahoru).

## Pečení s nastavením doby pečení:

Troubu můžete nechat automaticky vypnout na konci doby pečení výběrem teploty a provozní funkce vhodné pro vaše jídlo a nastavením doby pečení na časovači.

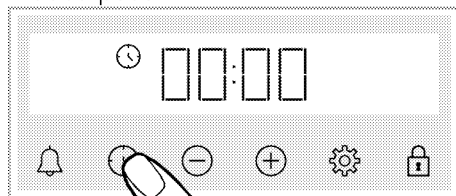
1. Vyberte provozní funkci pro pečení.
2. Držte stisknuté tlačítko , dokud se na displeji nezobrazí symbol  pro dobu pečení.



**i** Po nastavení provozní funkce a teploty můžete nastavit dobu pečení na 30 minut přímým stisknutím tlačítka  pro rychlé nastavení doby pečení a změnit dobu pomocí tlačítek /.

3. Nastavte dobu pečení pomocí tlačítek /.

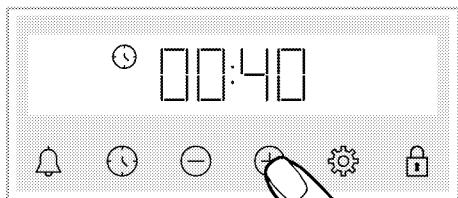

- i** Doba pečení se v prvních 15 minutách zvyšuje o 1 minutu, po 15 minutách se zvyšuje o 5 minut.

4. Vložte jídlo do trouby a nastavte teplotu pomocí ovládacího knoflíku pro teplotu.

» Vaše trouba začne okamžitě pracovat s vybranou funkcí a teplotou. Nastavená doba pečení se začne odpočítávat a na displeji se zobrazí . Jakmile teplota uvnitř trouby dosáhne nastavené teploty, symbol zmizí.

5. Po dokončení pečení se na obrazovce zobrazí „End“ (Konec), bliká symbol a pípá časovač.

6. Varovný zvuk zní dvě minuty. Varovný zvuk vypnete stisknutím kteréhokoli tlačítka. Varovný zvuk se vypne a na obrazovce se objeví denní čas.

**Chcete-li nastavit čas ukončení pečení na pozdější dobu: (Liší se v závislosti na modelu produktu. \* Nemusí být k dispozici ve vašem produktu.)**

Výběrem teploty a provozní funkce vhodné pro vaše jídlo můžete nastavit dobu pečení a čas ukončení pečení na pozdější dobu, což umožní automatické spuštění a vypnutí trouby.

1. Vyberte provozní funkci pro pečení.
2. Držte stisknuté tlačítko , dokud se na displeji nezobrazí symbol pro dobu pečení.

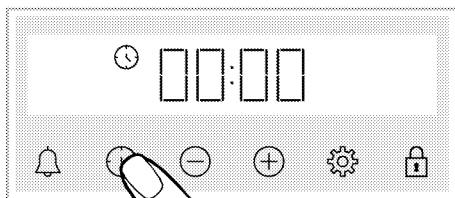

- i** Po nastavení provozní funkce a teploty můžete nastavit dobu pečení na 30 minut přímým stisknutím tlačítka pro rychlé nastavení doby pečení a změnit dobu pomocí tlačítek /.

3. Nastavte dobu pečení pomocí tlačítek /.

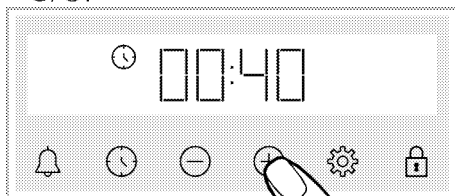

- i** Doba pečení se v prvních 15 minutách zvyšuje o 1 minutu, po 15 minutách se zvyšuje o 5 minut.

» Po nastavení doby pečení se na obrazovce trvale zobrazuje symbol .

4. Držte stisknuté tlačítko , dokud se na displeji nezobrazí symbol pro čas ukončení pečení.



5. Nastavte čas ukončení pečení pomocí tlačítek /.

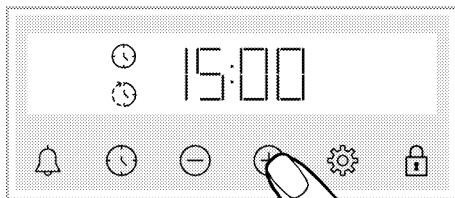

» Po nastavení času ukončení pečení se na displeji trvale zobrazuje symbol ⌚ a symbol ⌚ se symbolem časového intervalu. Jakmile začne pečení, symbol ⌚ zmizí.

6. Vložte jídlo do trouby a nastavte teplotu pomocí ovládacího knoflíku pro teplotu.

» **Časovač trouby vypočítá čas zahájení pečení odečtením doby pečení od nastaveného času ukončení pečení.** Po dosažení doby zahájení pečení se aktivuje zvolená funkce a trouba se zahřeje na nastavenou teplotu. Nastavená doba pečení se začne odpočítávat a na displeji se zobrazí ⌚. Jakmile teplota uvnitř trouby dosáhne nastavené teploty, symbol ⌚ zmizí.

7. Po dokončení pečení se na obrazovce zobrazí „End“ (Konec), bliká symbol ⌚ a pípá časovač.

8. Varovný zvuk zní dvě minuty. Varovný zvuk vypnete stisknutím kteréhokoli tlačítka. Varovný zvuk se vypne a na obrazovce se objeví denní čas.

**i** Pokud na konci zvukového varování stisknete jakékoli tlačítko, trouba začne znovu pracovat. Chcete-li zabránit tomu, aby trouba na konci varování začala znovu pracovat, otočte ovládací knoflík pro teplotu a ovládací knoflík pro výběr funkce do polohy „0“ a troubu vypnete.

## Použití funkce páry

Vaše trouba je vybavena funkcí vaření pomocí páry. Během vaření je voda dodávána do spodní desky trouby, kde se odpařuje pomocí tepla, a vzniklá pára zajistí lepší výsledky vaření. Pára zajistí, že povrch moučnicku či pečiva bude světlejší, kůrka křupavější a velikost větší. Navíc pára sníží ztráty vlhkosti v mase,

takže bude šťavnatější a bude lépe chutnat.

**i** Vaření pomocí páry lze provádět pouze ve funkcích parního vaření uvedených v uživatelské příručce.

**i** Objem vodní nádržky je 250 ml. Při vaření nepřidávejte do nádržky na vodu více než 250 ml vody.

## Pro vaření pomocí páry:

1. Pro nastavení funkce, teploty a času vhodných pro příslušné jídlo a zahájení procesu vaření postupujte podle tabulky vaření pomocí páry. U jídel neuvedených v tabulce můžete určit množství vody, teplotu, funkci vaření a čas.
2. Umístěte jídlo na doporučený rošt.
3. Když je čas přidat vodu podle tabulky vaření, stiskněte nádržku na vodu, která se nachází na ovládacím panelu trouby.

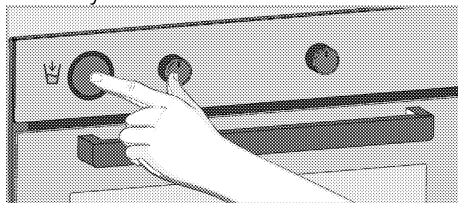

4. Pomalu vodní nádržku vyjměte.

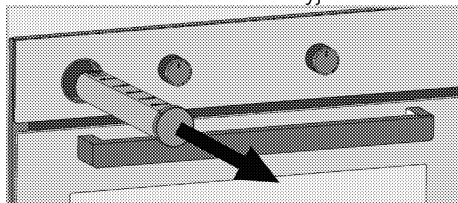

5. Otevřete víko nádržky na vodu a naplňte ji vodou v množství uvedeném v tabulce vaření.

**i** Nepoužívejte destilovanou ani filtrovanou vodu. Používejte pouze balenou vodu. Do nádoby na vodu nepřidávejte roztoky, které jsou hořlavé, obsahují alkohol nebo pevné částice.

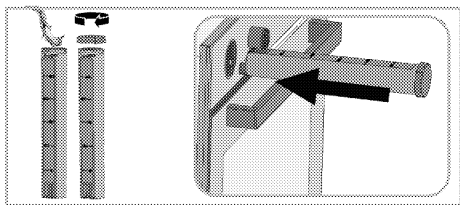

6. Zavřete víko nádrže na vodu a umístěte ji na své místo. Nádržku na vodu zcela zatlačte.

» Voda v nádržce na vodu se začne pomalu nalévat na dno trouby, aby poskytla při vaření páru.



7. Na konci procesu vaření otočte tlačítka funkce a teploty do polohy vypnuto a troubu vypněte.

**i** Po každém cyklu vaření pomocí páry zkontrolujte, zda na dně trouby není voda. Pokud ano, použijte k ořnění vody suchou utěrku, jakmile trouba vychladne. Jinak by voda, která zůstala na dně trouby, mohla způsobit vodní kámen.



## Nastavení

### Aktivace zámku tlačítek

Aktivací funkce zámku tlačítek můžete zabránit zásahu do řídicí jednotky.

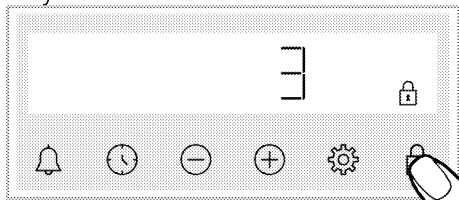
1. Mačkejte , až se na displeji zobrazí symbol .





» Objeví se symbol  a na displeji začne odpočítávání 3-2-1. Když je odpočítávání skončeno, zámek tlačítek se aktivuje. Pokud se dotknete kteréhokoli tlačítka, když je zámek tlačítek nastaven, časovač vydá zvukový signál a bliká symbol .

**i** Pokud přestanete mačkat tlačítko  před ukončením odpočítávání, zámek tlačítek nebude aktivován.

**i** Když je zámek tlačítek zapnutý, tlačítka časovače nelze použít. Zámek tlačítek nebude v případě výpadku napájení zrušen.

### Deaktivace zámku tlačítek

1. Stiskněte , až na displeji zmizí symbol .

» Symbol  zmizí a zámek tlačítek se na displeji deaktivuje.



### Nastavení alarmu

Časovač výrobku můžete použít také pro jakékoli jiné varování nebo připomenutí než vaření.



Alarm nemá žádný vliv na provozní funkce trouby. Používá se pro výstražné účely.

Alarm můžete použít například tehdy, když chcete po určité době jídlo v troubě otočit. Jakmile nastavený čas vyprší, hodiny vás upozorní zvukovým varováním.

**i** Maximální doba budíku může být 23 hodin a 59 minut.

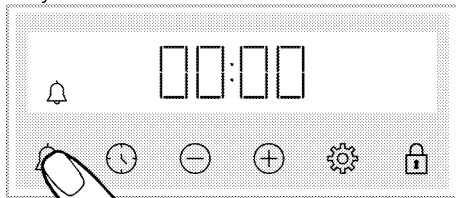
1. Mačkejte , až se na displeji zobrazí symbol .



2.  Nastavte čas alarmu pomocí tlačítek  / .

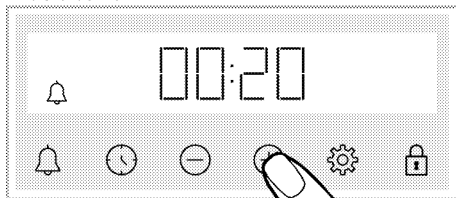

» Po nastavení času alarmu zůstane symbol  svítit a čas alarmu na displeji začíná odpočítávat. Pokud současně nastavíte čas alarmu a čas vaření, na displeji se zobrazí kratší doba.



3. Po vypršení času alarmu začne symbol  blikat a upozorní vás zvukovým varováním.

## Vypnutí alarmu

1. Na konci času alarmu se na dvě minuty ozve varování. Stisknutím kteréhokoli tlačítka zvuk varování zastavíte.

» Varovný zvuk se zastaví a na displeji se objeví denní čas.

### Pokud chcete zrušit alarm;

1. Mačkejte , až se na displeji objeví symbol  pro resetování času alarmu. Mačkejte tlačítko , až se zobrazí „00:00“.

2. Alarm můžete zrušit také dlouhým stisknutím tlačítka.

### Změna úrovně hlasitosti

1. Mačkejte tlačítko , až se na displeji objeví symbol .

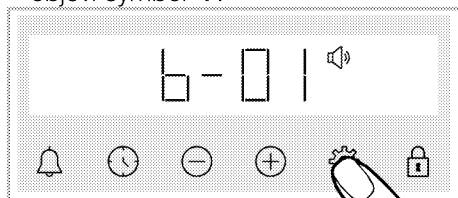

2. Pomocí tlačítek  nastavte požadovanou úroveň. (b-01-b-02-b-03)

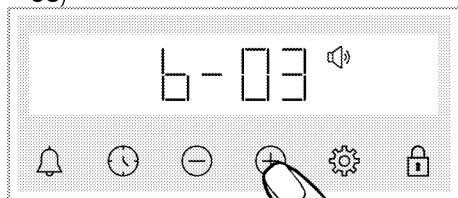

3. Potvrďte klepnutím na tlačítko , nebo bez klepnutí na tlačítko aktivujte nastavení krátce.

### Nastavení jasu displeje

1. Mačkejte tlačítko , až se na displeji objeví symbol .

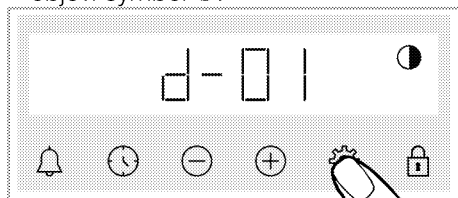

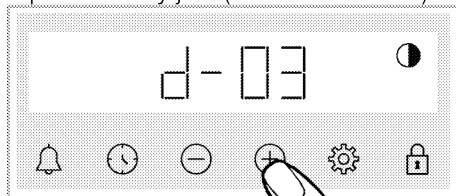

2. Pomocí tlačítek  nastavte požadovaný jas. (d-01-d-02-d-03)



» Potvrďte klepnutím na tlačítko , nebo bez klepnutí na tlačítko aktivujte nastavení krátce.

### Změna denního času

Pokud ve vaší troubě chcete změnit čas, který jste nastavili dříve,

1. Mačkejte , až se na displeji zobrazí symbol .

2. Nastavte denní čas stisknutím .

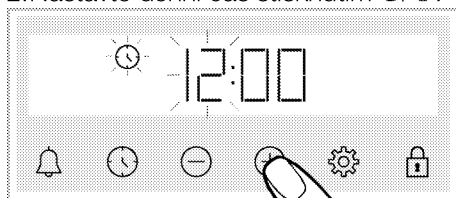

3. Stisknutím tlačítka  nebo  aktivujte minutové pole.

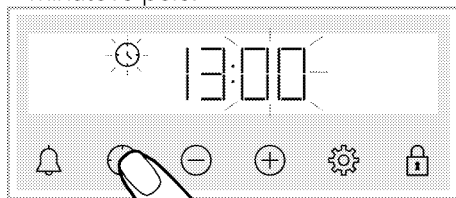

4. Nastavte minutu dne stisknutím .

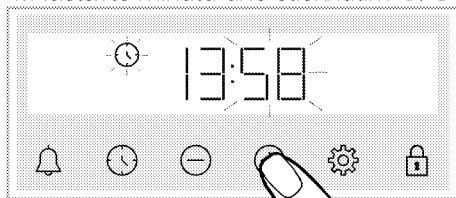

5. Nastavení potvrďte stisknutím tlačítka  nebo .

» Denní čas je nastaven a na displeji zmizí symbol .

## 6 Obecné informace o pečení

Tato část popisuje typy na přípravu a pečení jídla.

Kromě toho můžete najít také některé potraviny testované výrobcí a nejhodnější nastavení pro tyto potraviny. Je také uvedeno vhodné nastavení trouby a příslušenství pro tato jídla.

### Obecná varování pro vaření v troubě

- Při otevírání dvířek trouby během vaření nebo po něm se může objevit horká pára. Pára vám může popálit ruku, obličej a / nebo oči. Při otevírání dvířek trouby se držte dále.
- Intenzivní pára, která se vytváří během vaření může v důsledku teplotních rozdílů způsobit kondenzaci vodních kapek na vnitřní a vnější straně trouby a na horních částech zařízení. Toto je normální a fyzický jev.
- Hodnoty teploty vaření a času uvedené pro potraviny se mohou lišit v závislosti na receptu a množství. Proto důvodu jsou tyto hodnoty uvedeny jako rozsahy.
- Před zahájením vaření vždy z trouby vyjměte příslušenství, které nepoužijete. Příslušenství, které zůstane v troubě, může zamezit vaření vašeho jídla na správných hodnotách.
- U potravin, které budete vařit podle vlastního receptu, se můžete orientovat podle podobných jídel uvedených v tabulkách vaření.
- Použitím dodaného příslušenství při vaření získáte nejlepší výkon. Vždy dodržujte varování a informace uvedené výrobcem pro externí nádobí, které budete používat.
- Nepromastitelný papír, který budete používat při vaření, vystříhnete ve vhodných velikostech pro nádobu, kterou budete vařit. Nepromastitelné

papíry, které přesahují nádobu, mohou představovat riziko popálení a ovlivnit kvalitu vaření. Používejte papír odolný proti mastnotě odpovídající specifikovaném teplotním rozsahu.

- Chcete-li dosáhnout dobrého výkonu, umístěte jídlo na doporučenou správnou polici. Během vaření neměňte polohu police.

### Pečivo a jídlo do trouby

#### Obecné informace

- Chcete-li dosáhnout dobrého výkonu, doporučujeme při pečení používat příslušenství k výrobku. Pokud hodláte používat externí nádobí, dávejte přednost tmavému, nelepivému a tepelně odolnému nádobí.
- Pokud se v tabulce pečení doporučuje předehřátí, nezapomeňte vložit jídlo do trouby až po předehřátí.
- Pokud se chystáte péct s nádobím na grilovacím roštu, umístěte nádobí doprostřed grilovacího roštu, ne blízko zadní stěny.
- Všechny suroviny používané při výrobě pečiva by měly být čerstvé a při pokojové teplotě.
- Stav pečení výrobků se může lišit v závislosti na množství jídla a velikosti nádobí.
- Kovové, keramické a skleněné formy prodlužují dobu vaření a spodní povrch cukrářských pokrmů nehnědne rovnoměrně.
- Pokud během vaření použijete papír na vaření, může se na spodním povrchu jídla objevit malé zhnědnutí. V takovém případě budete možná muset prodloužit dobu vaření asi o 10 minut.
- Hodnoty uvedené v tabulkách pečení jsou stanoveny na základě zkoušek provedených v našich laboratořích.

Hodnoty vhodné pro vás se mohou od těchto hodnot lišit.

- Umístěte jídlo na vhodnou polici doporučenou v tabulce pečení. Spodní police trouby se označuje jako police 1.

### Tipy pro pečení sladkého pečiva

- Pokud je sladké pečivo příliš suché, zvýšte teplotu o 10 °C a zkrátte dobu pečení.
- Pokud je sladké pečivo vlhké, použijte malé množství tekutiny nebo snižte teplotu o 10 °C.
- Pokud je horní část sladkého pečiva spálená, položte jej na spodní polici, snižte teplotu a zvýšte dobu pečení.
- Pokud je dobře upečeno uvnitř, ale vnější strana je lepivá, použijte menší množství tekutiny, snižte teplotu a zvýšte dobu pečení.

### Tipy pro pečení pečiva

- Pokud je pečivo příliš suché, zvýšte teplotu o 10 °C a zkrátte dobu pečení. Pláty těsta navlhčete polevou sestávající z mléka, oleje, vajec a jogurtu.
- Pokud se pečivo peče pomalu, ujistěte se, že tloušťka připraveného těsta nepřetéká přes plech na pečení.
- Pokud je pečivo na povrchu hnědé, ale vespod není upečené, ujistěte se, že množství polevy, kterou použijete na pečivo, nestéká příliš pod pečivo. Pro rovnoměrně zhnědnutí zkuste polevu rovnoměrně rozprostřít mezi pláty těsta a pečivo.
- Pečte pečivo v poloze a při teplotě odpovídající tabulce pečení. Pokud spodní část ještě není dostatečně upečená, položte pečivo na spodní polici pro další pečení.

### Varný stůl na pečivo a jídlo v troubě

Potraviný	Množství plechů	Příslušenství k použití	Provozní funkce	Pořadí police	Teplota (°C)	Čas vaření (min.) (přibližně)
Koláče na plechu	Jeden plech na pečení	Standardní plech*	Horní a spodní ohřev	3	180	30 ... 40
Koláče ve formě	Jeden plech na pečení	Forma na dort na drátěném grilu**	Ohřev ventilátorem	2	180	30 ... 40
	Jeden plech na pečení	Standardní plech*	Horní a spodní ohřev	3	160	25 ... 35
	Jeden plech na pečení	Standardní plech*	Ohřev ventilátorem	3	150	25 ... 35
Koláčky				Modely s drátěnými policemi: 3 Modely bez drátěných polic: 2		
	2 plechy na pečení	2 – Standardní plech* 4 – Plech na pečivo*	Ohřev ventilátorem	2 – 4	Modely s drátěnými policemi: 150 Modely bez drátěných polic: 140	Modely s drátěnými policemi: 25 ... 40 Modely bez drátěných polic: 30 ... 45
Piškotové koláče	Jeden plech na pečení	Kulatá dortová forma o průměru 26 cm se svorkou na drátěném grilu**	Horní a spodní ohřev	2	160	30 ... 40

Potraviný	Množství plechů	Příslušenství k použití	Provozní funkce	Položka police	Teplota (°C)	Čas vaření (min.) (přibližně)
Koláčky	Jeden plech na pečení	Kulatá dortová forma o průměru 26 cm se svorkou na drátěném grilu**	Ohřev ventilátorem	2	160	30 ... 40
	Jeden plech na pečení	Plech na pečivo*	Horní a spodní ohřev	3	170	25 ... 35
	Jeden plech na pečení	Plech na pečivo*	Ohřev ventilátorem	3	170	20 ... 30
	2 plechy na pečení	2 – Standardní plech* 4 – Plech na pečivo*	Ohřev ventilátorem	2 – 4	170	25 ... 35
Těstovinové pečivo	Jeden plech na pečení	Standardní plech*	Horní a spodní ohřev	2	200	35 ... 45
	Jeden plech na pečení	Standardní plech*	Ohřev ventilátorem	2	180	35 ... 45
	2 plechy na pečení	1 – Standardní plech* 4 – Plech na pečivo*	Ohřev ventilátorem	1 – 4	180	35 ... 45
Bohaté pečivo	Jeden plech na pečení	Standardní plech*	Horní a spodní ohřev	2	200	20 ... 30
	Jeden plech na pečení	Standardní plech*	Ohřev ventilátorem	3	180	20 ... 30
	2 plechy na pečení	2 – Standardní plech* 4 – Plech na pečivo*	Ohřev ventilátorem	2 – 4	180	20 ... 30
Celý chléb	Jeden plech na pečení	Standardní plech*	Horní a spodní ohřev	3	200	30 ... 40
	Jeden plech na pečení	Standardní plech*	Ohřev ventilátorem	3	200	30 ... 40
Lasagne	Jeden plech na pečení	Skleněná / kovová obdélníková forma na drátěném grilu**	Horní a spodní ohřev	2 nebo 3	200	30 ... 40
Jablečný koláč	Jeden plech na pečení	Kulatá černá kovová forma, průměr 20 cm na drátěném grilu**	Horní a spodní ohřev	2	180	50 ... 70
	Jeden plech na pečení	Kulatá černá kovová forma, průměr 20 cm na drátěném grilu**	Ohřev ventilátorem	2	170	50 ... 70
Pizza	Jeden plech na pečení	Standardní plech*	Horní a spodní ohřev	2	200 ... 220	10 ... 20
	Jeden plech na pečení	Standardní plech*	Funkce Pizza	3	250	8 ... 15

V případě každého jídla se doporučuje předehřev.

\* Toto příslušenství váš spotřebič nemusí obsahovat.

\*\* Toto příslušenství není součástí produktu. Jsou to komerčně dostupné doplňky.



## Varný stůl pro Ekonomický ohřev ventilátorem - provozní funkce

- Po zahájení pečení neměňte teplotu pečení Ekonomický ohřev ventilátorem - provozní funkce.
- Během pečení neotvírejte dvířka Ekonomický ohřev ventilátorem - provozní funkce. Pokud se dveře neotvírají, vnitřní teplota je optimalizována z důvodu úspory energie a může se lišit od zobrazené.
- Neohřívejte v režimu Ekonomický ohřev ventilátorem.

Potraviny	Množství plechů	Příslušenství k použití	Poloha police	Teplota (°C)	Čas vaření (min.) (přibližně)
Koláčky	Jeden plech na pečení	Standardní plech*	3	160	25 ... 35
Koláčky	Jeden plech na pečení	Standardní plech*	3	180	25 ... 35
Těstovinové pečivo	Jeden plech na pečení	Standardní plech*	3	200	45 ... 55
Bohaté pečivo	Jeden plech na pečení	Standardní plech*	3	200	35 ... 45

\* Toto příslušenství váš spotřebič nemusí obsahovat.

### Maso, ryby a drůbež

#### Klíčové body při pečení

- Výsledek pečení se zvýší ochucením všech kuřat, krůt a velkých kusů masa před pečením citronovou šťávou a pepřem.
- Pečení vykostěného masa trvá o 15 až 30 minut déle než smažení plátků masa.
- Měli byste počítat s dobou pečení asi 4 až 5 minut na centimetr tloušťky masa.
- Po uplynutí doby pečení nechte maso v troubě asi 10 minut. Štáva z masa se lépe rozloží ve smaženém mase a při krájení z masa nevytéká.
- Ryby je třeba umístit na plech odolný proti teplu ve střední nebo spodní úrovni police.

### Varný stůl na maso, ryby a drůbež

Potraviny	Množství plechů	Příslušenství k použití	Provozní funkce	Poloha police	Teplota (°C)	Čas vaření (min.) (přibližně)
Steak (celý) / Roštěná (1 kg)	Jeden plech na pečení	Standardní plech*	Horní a spodní ohřev	3	15 minuty 250/max, v 180 ... 190	60 ... 80
Jehněčí kolínko (1.5 - 2.0 kg)	Jeden plech na pečení	Standardní plech*	Horní a spodní ohřev	3	15 minuty 250/max, v 170	110 ... 120
Pečené kuře (1.8-2 kg)	Jeden plech na pečení	Drátěný gril* Jeden plech položte na spodní policičku	Horní a spodní ohřev	2	15 minuty 250/max, v 190	60 ... 80
	Jeden plech na pečení	Drátěný gril* Jeden plech položte na spodní policičku	Ohřev ventilátorem	2	200 ... 220	60 ... 80
Krůta (5.5 kg)	Jeden plech na pečení	Drátěný gril* Jeden plech položte na spodní policičku	Funkce „3D“	2	15 minuty 250/max, v 190	60 ... 80
	Jeden plech na pečení	Standardní plech*	Horní a spodní ohřev	1	25 minuty 250/max, v 180 ... 190	150 ... 210
Ryby	Jeden plech na pečení	Standardní plech*	Funkce „3D“	1	25 minuty 250/max, v 180 ... 190	150 ... 210
	Jeden plech na pečení	Drátěný gril* Jeden plech položte na spodní policičku	Horní a spodní ohřev	3	200	20 ... 30
	Jeden plech na pečení	Drátěný gril* Jeden plech položte na spodní policičku	Funkce „3D“	3	200	20 ... 30

V případě každého jídla se doporučuje předehřev.

\* Toto příslušenství váš spotřebič nemusí obsahovat.

\*\* Toto příslušenství není součástí produktu. Jsou to komerčně dostupné doplňky.

## Grilování

Červené maso, ryby a drůbeží maso při grilování rychle zhnědne, má krásnou kůrku a nevyschne. Pro grilování jsou vhodné zejména plátky masa, maso na špízu, klobásy a šťavnatá zelenina (rajčata, cibule atd.).

### Obecná varování

- Jídlo nevhodné pro grilování s sebou nese nebezpečí požáru. Grilujte pouze jídlo, které je vhodné pro grilovací oheň. Jídlo také nedávejte příliš daleko do zadní části grilu. Je to nejvíce horká oblast a mastná jídla se mohou vznítit.
- **Během grilování mějte dvířka trouby zavřená. Nikdy negrilujte s otevřenými dvířky trouby. Horké povrchy mohou způsobit popáleniny!**

### Klíčové body grilování

- Na grilování připravte jídlo podobné tloušťky a hmotnosti.

- Umístěte kousky, které chcete grilovat, na drátěný rošt nebo drátěný grilovací rošt tak, abyste jejich rozložením nepřekročili rozměry topného článku.
- Doby pečení uvedené v tabulce se mohou lišit v závislosti na tloušťce grilovaných kousků.
- Zasuňte drátěný rošt nebo drátěný grilovací rošt do požadované úrovně v troubě. Pokud grilujete na drátěném roštu, zasuňte do spodní police plech trouby, abyste zachytili olej. Plech trouby, který budete zasouvat, by měl být tak velký, aby pokrýval celou plochu grilování. Tento plech nemusí být součástí výrobku. Za účelem snadného čištění dejte na plech trouby trochu vody.

### Grilovací stůl

Potraviný	Příslušenství k použití	Poloha police	Teplota (°C)	Čas vaření (min.) (přibližná)
Ryby	Drátěný gril	4 - 5	250	20 ... 25
Kuřecí kousky	Drátěný gril	4 - 5	250	25 ... 35
Fašírka (hovězí) - 12 kousky	Drátěný gril	4	250	20 ... 30
Jehněčí kotlety	Drátěný gril	4 - 5	250	20 ... 25
Bítek - (nakrájený na plátky)	Drátěný gril	4 - 5	250	25 ... 30
Telecí kotlety	Drátěný gril	4 - 5	250	25 ... 30
Gratinovaná zelenina	Drátěný gril	4 - 5	220	20 ... 30
Toastovaný chléb	Drátěný gril	4	250	1 ... 3

U všech grilovaných jídel se doporučuje předehřát troubu na 5 minut.

Po 1/2 celkového času grilování kousky jídla otočte.

## Vaření v páře

### Obecné informace

- Vaření v páře lze provádět pouze s funkcemi vaření v páře uvedenými v příručce. Informace o funkcích vaření v páře najdete v části "Provozní funkce trouby".
- Pokud je v tabulce vaření doporučeno předehřátí, po předehřátí vložte jídlo do trouby. Časy uvedené v době

zavlažování označují dobu, která uplynula po předehřátí.

- Tabulka vaření obsahuje doporučení k vaření testovaná výrobcem. Můžete určit množství vody, teplotu, funkci vaření pomocí páry a čas vaření, které nejsou uvedeny v tabulce.
- Vařte pomocí páry pomocí jediného plechu.

### Varný stůl pro parní vaření

Potravin	Příslušenství k použití	Provozní funkce	Poloha police	Teplota (°C)	Množství použité vody (ml)	Čas použití vody (min.)**	Čas vaření (min.) (přibližně)	Přibl. hmotnost (v g)
Celý chléb	Standardní plech*	Funkce „3D“	2	200	200	po předehřátí	30 ... 40	820
Pečené kuře (1.8-2 kg)	Drátěný gril* Jeden plech položte na spodní policičku	Funkce „3D“	2	25 minuty 250/max, v 190	250	25	60 ... 70	2000
Žebrový steak(Jeden kus)	Standardní plech*	Funkce „3D“	3	180	250	15	40 ... 55	1000
Jehněčí kolínko se zeleninou	Standardní plech*	Funkce „3D“	3	170	250+250***	po předehřátí	90 ... 110	2000
Kvasnicový domácí vdolečky	Standardní plech*	Funkce „3D“	3	180	100	po předehřátí	25 ... 35	1200
Tvarohový koláč	Standardní plech*	Funkce „3D“	3	120	150	před předehřátím	50 ... 60	1450
Kuřecí paličky	Standardní plech*	Funkce „3D“	3	200	150	po předehřátí	25 ... 35	800
Pečený brambor	Standardní plech*	Funkce „3D“	3	190	150	25	45 ... 55	500
Hamburger chléb	Standardní plech*	Funkce „3D“	3	180	150	po předehřátí	20 ... 30	800
Losos se zeleninou	Standardní plech*	Funkce „3D“	3	180	100	po předehřátí	25 ... 35	500

\* Toto příslušenství váš spotřebič nemusí obsahovat.

\*\* Zobrazuje čas, který uplynul po předehřívání.

\*\*\* Po polovině doby vaření přidejte dalších 250 ml vody.

## Jídlo pro zkoušky

Jídla v této tabulce pečení jsou připravena podle normy EN 60350-1, aby se usnadnilo zkoušení výrobku ve zkušebních ústavech.

### Varný stůl pro testovací jídla

Potraviný	Množství plechů	Příslušenství k použití	Provozní funkce	Poloha police	Teplota (°C)	Čas vaření (min.) (přibližně)
Křehké pečivo (sladké pečivo)	Jeden plech na pečení	Standardní plech*	Horní a spodní ohřev	3	140	20 ... 30
	Jeden plech na pečení	Standardní plech*	Ohřev ventilátorem	2 - 4	140	15 ... 25
	2 plechy na pečení	2-Standardní plech* 4-Plech na pečivo*	Ohřev ventilátorem			
Koláčky	Jeden plech na pečení	Standardní plech*	Horní a spodní ohřev	3	160	25 ... 35
	Jeden plech na pečení	Standardní plech*	Ohřev ventilátorem	2 - 4	150	25 ... 35
	2 plechy na pečení	2-Standardní plech* 4-Plech na pečivo*	Ohřev ventilátorem			
Píškotové koláče	Jeden plech na pečení	Kulatá dortová forma o průměru 26 cm se svorkou na drátěném grilu**	Horní a spodní ohřev	2	160	30 ... 40
	Jeden plech na pečení	Kulatá dortová forma o průměru 26 cm se svorkou na drátěném grilu**	Ohřev ventilátorem	2	160	30 ... 40
Jablečný koláč	Jeden plech na pečení	Kulatá černá kovová forma, průměr 20 cm na drátěném grilu**	Horní a spodní ohřev	2	180	50 ... 70
	Jeden plech na pečení	Kulatá černá kovová forma, průměr 20 cm na drátěném grilu**	Ohřev ventilátorem	2	170	50 ... 70

V případě každého jídla se doporučuje předeřhřev.

\* Toto příslušenství váš spotřebič nemusí obsahovat.

\*\* Toto příslušenství není součástí produktu. Jsou to komerčně dostupné doplňky.

### Gril

Potraviný	Příslušenství k použití	Poloha police	Teplota (°C)	Čas vaření (min.) (přibližně)
Toastovaný chléb	Drátěný gril	4	250	1 ... 3
Fašírka (hovězí) - 12 kousky	Drátěný gril	4	250	20 ... 30

Po 1/2 celkového času grilování jídlo otočte.

U všech grilovaných jídel se doporučuje předeřhřát troubu na 5 minut.

## 7 Údržba a péče

### Všeobecné informace o čištění

#### ⚠ Všeobecná upozornění

- Před vyčištěním produktu vyčkejte, dokud produkt vychladne. Horké povrchy mohou způsobit popáleniny!
- Nenanášejte čisticí prostředky přímo na horké povrchy. Může to způsobit trvalé skvrny.
- Spotřebič musí být po každé operaci důkladně vyčištěn a vysušen. Zbytky potravin se tak dají snadno vyčistit a zabrání se jejich spálení při pozdějším použití spotřebiče. Tím se prodlužuje životnost přístroje a snižují se často se vyskytující problémy.
- K čištění nepoužívejte parní čisticí prostředky.
- Některé čisticí prostředky nebo čisticí přípravky mohou poškodit povrch. Během čištění nepoužívejte abrazivní čisticí prostředky, čisticí prášky, čisticí krémy, odvápňovač nebo ostré předměty.
- K čištění po každém použití není zapotřebí speciální čisticí prostředek. Spotřebič očistěte mýdlem, teplou vodou a měkkým hadříkem nebo houbou a osušte suchým hadříkem z mikrovlákn.
- Ujistěte se, že jste po vyčištění jste úplně setřeli veškerou zbylou tekutinu a okamžitě vyčistěte všechny zbytky jídla, které kolem vás vystříkne během vaření.
- Nemyjte žádné části spotřebiče v myčce nádobí.

#### Inox a nerezavějící povrchy

- K čištění nerezových nebo neoxidovaných povrchů a rukojetí nepoužívejte čisticí prostředky obsahující kyselinu nebo chlór.

- Nerezový nebo Inoxyový povrch může časem změnit barvu. To je normální. Po každé operaci vyčistěte čisticím prostředkem vhodným na nerezový nebo Inoxyový povrch.
- Čistěte měkkým mýdlovou hadříkem a tekutým (neškrabajícím) čisticím prostředkem vhodným pro povrchy z nerezavějící oceli. Otírejte jedním směrem.
- Okamžitě bez čekání odstraňte skvrny od vápna, oleje, škrobu, mléka a bílkovin z inox-nerezového a skleněného povrchu. Skvrny mohou po delší době rezavět.

#### Smaltované povrchy

- Po každém použití smaltované povrchy očistěte čisticím prostředkem na nádobí, teplou vodou a měkkým hadříkem nebo houbou a osušte je suchým hadříkem.
- Pokud je váš výrobek vybaven funkcí lehkého čištění párou, můžete snadné čištění párou provést i na lehké trvalé nečistoty. (Viz "Snadné čištění párou")
- U přetrvávajících skvrn lze použít čisticí prostředek na trouby a grily doporučený na webových stránkách značky vašeho produktu a čisticí neškrábací podložku. Nepoužívejte externí čistič trouby.
- Oblast na pečení trouby musí být pro čištění vychladlá. Čištění horkých povrchů vede k nebezpečí požáru a poškození smaltovaným povrchem.

#### Katalytické povrchy

- Boční stěny v oblasti vaření mohou být pokryty pouze smaltovanými nebo katalytickými stěnami. Liší se v závislosti na modelu.
- Katalytické stěny mají lehký matný a pórovitý povrch. Katalytické stěny trouby se nemají čistit.

- Katalytické povrchy absorbují olej díky své pórovité struktuře a začnou se lesknout, když je povrch nasycený olejem, v takovém případě se doporučuje vyměnit díly.

### **Skleněné povrchy**

- Při čištění skleněných povrchů nepoužívejte škrabky z tvrdého kovu a abrazivní čisticí prostředky. Mohou poškodit povrch skla.
- Spotřebič očistěte čisticím prostředkem na nádobí, teplou vodou a hadříkem z mikrovláčna určenou pro skleněné povrchy. Osušte jej suchým hadříkem z mikrovláčna.
- Pokud po vyčištění zůstanou zbytky saponátu, otřete ho studenou vodou a osušte čistým a suchým hadříkem z mikrovláčna. Zbytky saponátu mohou přístě poškodit povrch skla.
- Zaschlé zbytky na povrchu skla za žádných okolností nečistěte vroubkovanými noži, drátěnou vatou nebo podobnými škrábanci.
- Skvrny od vápníku (žluté skvrny) na povrchu skla můžete odstranit komerčně dostupným odvápnovacím prostředkem, odvápnovacím prostředkem, jako je ocet nebo citrónová šťáva.
- Pokud je povrch silně znečištěn, naneste houbou na skvrnu čisticí prostředek a počkejte dlouho, dokud nebude správně fungovat. Potom povrch skla očistěte vlhkým hadříkem.
- Změna barvy a skvrny na povrchu skla jsou normální a nejde o chyby.

### **Plastové díly a lakované povrchy**

- Plastové díly a lakované povrchy očistěte čisticím prostředkem na nádobí, teplou vodou a měkkým hadříkem nebo houbou a osušte je suchým hadříkem.

- Nepoužívejte škrabky z tvrdého kovu a drsné čisticí prostředky. Může to poškodit povrchy.
- Dbejte na to, aby klouby komponentů spotřebiče nezůstaly vlhké a saponátové. V opačném případě může na těchto spojích dojít ke korozi.

### **Čištění příslušenství**

Pokud není v uživatelské příručce uvedeno jinak, nemyjte příslušenství k výrobku v myčce na nádobí.

### **Čištění ovládacího panelu**

- Při čištění panelů pomocí ovladače knoflíků otřete panel a ovladače vlhkým měkkým hadříkem a osušte suchým hadříkem. Neodstraňujte knoflíky a těsnění zespodu, abyste vyčistili ovládací panel. Může být poškozen ovládací panel a knoflíky.
- Během čištění inox panelů s knoflíkovým řízením, kolem gombíkovnepoužívejte čisticí prostředky na inox. Kontrolky kolem knoflíků mohou být vymazány.
- Dotykové ovládací panely očistěte vlhkým měkkým hadříkem a osušte suchým hadříkem. Pokud je váš produkt vybaven funkcí blokování kláves, před provedením čištění ovládacího panelu nastavte blokování kláves. V opačném případě může dojít k nesprávné detekci kláves.

### **Čištění vnitřní části trouby (oblast pečení)**

Postupujte podle kroků čištění popsanych v části „Obecné informace o čištění“ podle typů povrchů v troubě.

### **Čištění bočních stěn trouby**

Boční stěny v prostoru pro pečení mohou být pokryty pouze smaltovanými nebo katalytickými stěnami. Liší se to podle modelu. Pokud jsou v troubě katalytické stěny, naleznete informace v části „Katalytické stěny“.

Pokud je váš výrobek modelem s drátěnými rošty, vyjměte před čištěním bočních stěn drátěné rošty. Postupujte podle kroků čištění popsanych v části „Obecné informace o čištění“ pro typ povrchu boční stěny.

### **Postup vyjmutí bočních drátěných roštů:**

1. Vyjměte přední část drátěného roštu zatažením za boční stěnu v opačném směru.
2. Vytáhněte drátěný rošt směrem k sobě a zcela jej vyjměte.

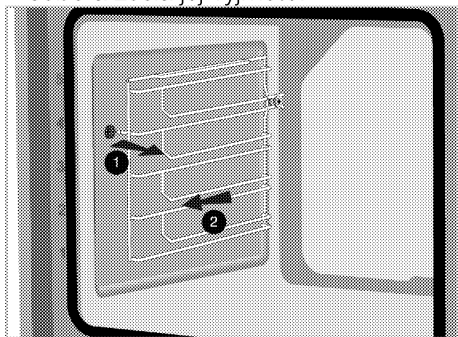

3. Při opětovném nasazení roštů je nutné postupovat v opačném pořadí.

### **Čištění nádrže s vodou na dně trouby**

V závislosti na frekvenci jednoduchého parního čištění párou a tvrdosti použité vody se mohou v nádrži na vodu ve spodní části trouby vyskytnout vápenné skvrny.

**Odstranění vodního kamene, který se může vyskytnout v nádrži na vodu na dně trouby po parním vaření - lehkém čištění párou, po každých 2 nebo 3 operacích:**

1. Přidejte 350 cm<sup>3</sup> bílého octa (kyselost octa nesmí být vyšší než 6%) do nádrže s vodou na dně trouby.

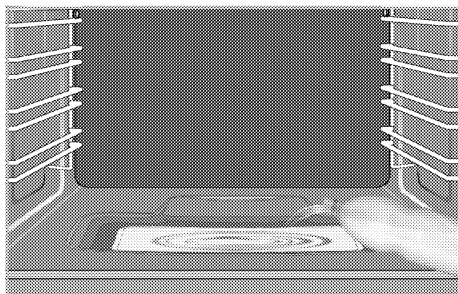

2. Počkejte nejméně 30 minut, aby ocet rozpustil zbytky vápna při pokojové teplotě.
3. Nádrž s vodou očistěte měkkým vlhkým hadříkem a suchým hadříkem.

**i** K čištění nádrže na dně trouby nepoužívejte čisticí prostředky obsahující kyseliny nebo chloridy. Nečistěte vodní kámen, který se může tvořit v nádrži ve spodní části trouby, seškrabáním. V opačném případě se dno produktu může poškodit.

**Aby se zvýšila účinnost čištění vodního kamene, ke kterému může dojít v nádobách s vodou na dně trouby, po každých 10 použitích kromě výše uvedených kroků odvápnění:**

Vyberte provozní funkci, při které je aktivní spodní ohřívač, a nechte troubu běžet 2 až 3 minuty na 100 °C. Poté troubu vypněte a použijte čistič na grily a vnitřek trouby, který se doporučuje na webových stránkách značky vašeho produktu, do nádoby s vodou na dně trouby a nechejte 5 minut odstát. Po 5 minutách otřete vodní bazén na dně trouby vlhkým hadříkem z mikrovlákna a osušte.

## Snadné čištění párou

Liší se v závislosti na modelu produktu. \* Nemusí být k dispozici ve vašem produktu.

Zajišťuje snadné čištění, protože nečistoty (pokud s čištěním nečekáte příliš dlouho) jsou změkčeny párou, která se tvoří uvnitř trouby, a voda kondenzuje na vnitřních plochách trouby.

1. Vyjměte z trouby veškeré příslušenství.
2. Nádržku vyjměte stisknutím nádržky na vodu na ovládacím panelu trouby. Nalijte do nádržky 200 ml vody.

**i** Nepoužívejte destilovanou ani filtrovanou vodu. Používejte pouze balenou vodu. Do nádoby na vodu nepřidávejte roztoky, které jsou hořlavé, obsahují alkohol nebo pevné částice.

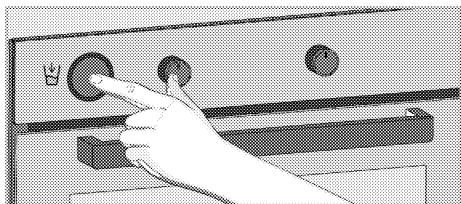

3. Namontujte nádržku na vodu na místo a zatlačte ji dovnitř. Voda začne plnit bazén u dna trouby.
4. Nastavte troubu do režimu snadného čištění párou a nechte ji spuštěnou 20 minut při 100 °C.

Otevřete dvířka a ihned otřete vnitřní povrchy trouby vlhkou houbou nebo hadříkem. Při otevírání dvířek dojde k úniku páry. To může způsobit riziko popálení. Při otevírání dvířek trouby buďte opatrní.

Zbývající nečistoty očistíte teplou vodou s mycím prostředkem, měkkým hadříkem nebo houbou a otřete je suchým hadříkem.

**i** Během režimu snadného čištění párou se voda, která je v bazénu ve spodní části trouby, aby změkčila lehce vytvořené zbytky / nečistoty v dutině trouby, odpařuje a kondenzuje v dutině trouby a vnitřním skle dvířek trouby, proto může kapat voda při otevření dvířek trouby. Ihned po otevření dvířek trouby otřete kondenzát.

Liší se v závislosti na modelu produktu. \* Nemusí být k dispozici ve vašem produktu. Po kondenzaci v troubě může být v kanálku mělké nádržky pod troubou voda nebo vlhkost. Po použití vyčistěte tento kanál bazénu vlhkým hadříkem a poté jej osušte.

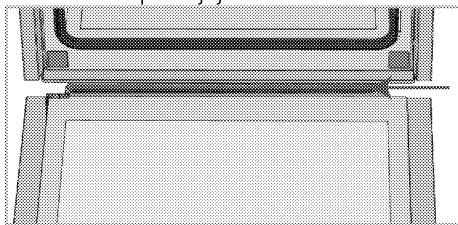

## Čištění dvířek trouby

**i** K čištění dvířek a skla trouby nepoužívejte drsné abrazivní čisticí prostředky, kovové škrabky, drátěnku nebo bělicí činidla.

Dvířka trouby a sklo dvířek můžete za účelem čištění vyjmout. Postup vyjmutí dvířek a skel je vysvětlen v částech „Vyjmutí dvířek trouby“ a „Vyjmutí vnitřních skel dvířek“. Vnitřní skla dvířek po vyjmutí vyčistěte pomocí prostředku na mytí nádobí, teplé vody a měkkého hadříku nebo houby a osušte je suchým hadříkem. Sklo otřete octem a poté ho opláchněte proti zbytkům vápna, které se mohou vyskytnout na skle trouby.

### Vyjmutí dvířek trouby

1. Otevřete dvířka trouby.



2. Otevřete přichytky v objímce závěsu předních dvířek vpravo a vlevo zatlačením dolů, jak je znázorněno na obrázku.

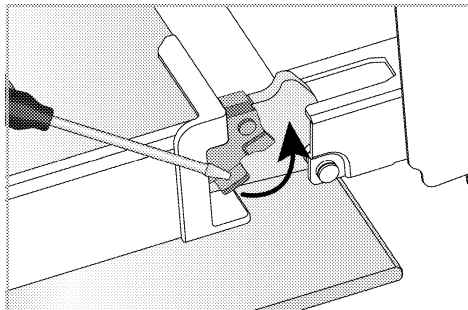

Zámek pantu - zavřená poloha

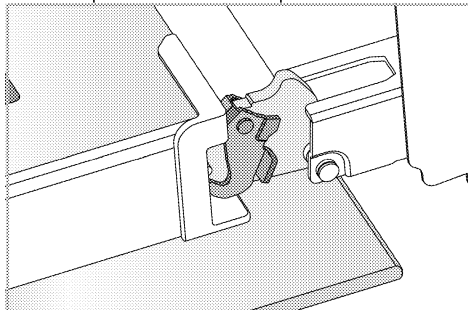

Zámek pantu - otevřená poloha

3. Otevřete dvířka trouby do polootevřené polohy.

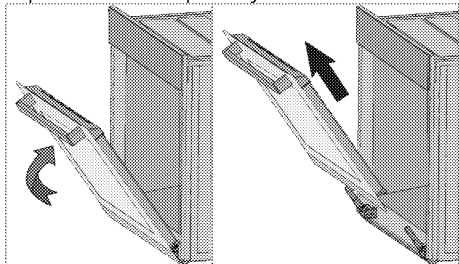

4. Polootevřené dveře vytáhněte směrem nahoru a uvolněte je z pravého a levého závěsu a vyjměte je.

**i** Při opětovném nasazení dvířek je nutné postupovat v opačném pořadí. Při nasazení dvířek nezapomeňte zavřít přichytky na objímce závěsu.

## Vymutí vnitřních skel dvířek trouby

Vnitřní sklo předních dvířek výrobku lze za účelem čištění vyjmout.

1. Otevřete dvířka trouby.

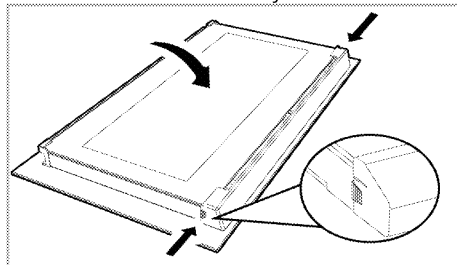

2. Táhněte součást z plastu připevněnou k horní části předních dvířek směrem k sobě se současným stisknutím tlakových bodů na obou stranách součásti a vyjměte ji.

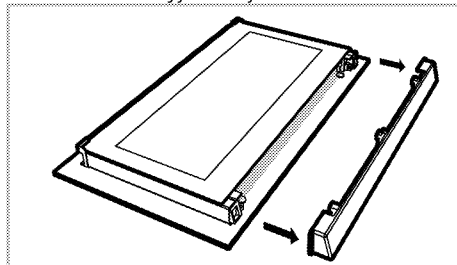

3. Jak je znázorněno na obrázku, jemně zvedněte zcela vnitřní sklo (1) směrem k „A“ a poté jej vyjměte vytažením směrem k „B“.

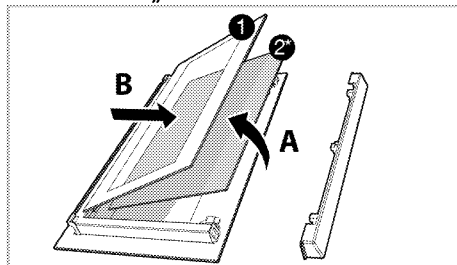

1 Nejvnitřnější skleněný panel

2\* Vnitřní skleněný panel (Ve vašem produktu nemusí být přítomen.)

4. Pokud má váš výrobek vnitřní sklo (2), opakujte stejný postup, abyste jej oddělili (2).
5. Prvním krokem přeskupení dvířek je opětovné sestavení vnitřního skla (2). Umístěte zkosenou hranu skla tak, aby odpovídala zkosené hraně plastové štěrbině. (Pokud má váš výrobek vnitřní sklo (2) musí být připevněno k plastové štěrbině co nejbližší ke zcela vnitřnímu sklu (1).
6. Při opětovném sestavení zcela vnitřního skla (1) věnujte pozornost umístění potišťené strany skla na vnitřní sklo. Je důležité umístit spodní rohy zcela vnitřního skla (1) tak, aby odpovídaly spodním plastovým štěrbinám.
7. Tlačte součást z plastu směrem k rámu, dokud neuslyšíte cvaknutí.

## Čištění světla trouby

Pokud dojde ke znečištění skleněných dvířek světla v oblasti pečení, vyčistěte je pomocí prostředku na mytí nádobí, teplé vody a měkkého hadříku nebo houby a osušte je suchým hadříkem. V případě poruchy žárovky světla trouby je můžete vyměnit následujícím postupem.

## Výměna žárovky světla trouby

### ⚠ Obecná varování

- Aby nedošlo k úrazu elektrickým proudem, odpojte před výměnou žárovky světla trouby elektrické připojení a počkejte, až trouba vychladne. Horké povrchy mohou způsobit popáleniny!
- Světlo trouby je speciální elektrická žárovka odolná teplotě do 300 °C. Žárovky světla trouby lze získat z autorizovaných servisů.
- Poloha světla se může lišit od polohy znázorněné na obrázku.

- Žárovka světla použitá v tomto výrobku není vhodná pro použití při osvětlení pokojů v domácnosti. Účelem tohoto světla je pomoci uživateli vidět na pečené výrobky.
- Žárovky použité v tomto výrobku musí odolat extrémním fyzickým podmínkám, jako jsou teploty nad 50 °C.

## Pokud má vaše trouba kulaté světlo:

1. Odpojte výrobek od napájení ze sítě.
2. Vyměňte skleněný kryt jeho otáčením proti směru hodinových ručiček.

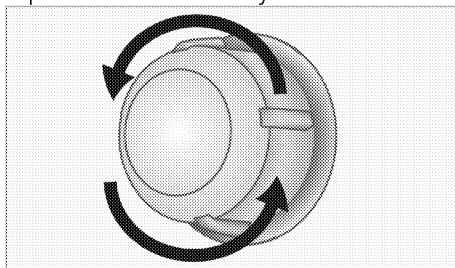

3. Pokud je žárovka vaší trouby typu (A) zobrazeného na obrázku níže, otáčejte žárovkou světla trouby podle obrázku a vyměňte ji za novou. Pokud se jedná o model s typem (B), vytáhněte žárovku, jak je znázorněno na obrázku, a vyměňte ji za novou.

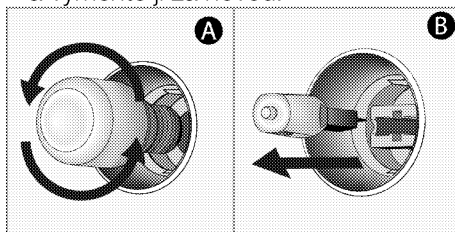

4. Nasadte zpět skleněný kryt.

## Pokud má vaše trouba čtyřhranné světlo:

1. Odpojte výrobek od napájení ze sítě.
2. Vyměňte drátěné police podle popisu.

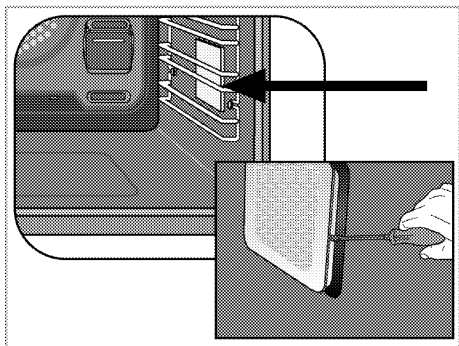

3. Pomocí šroubováku zvedněte ochranný skleněný kryt žárovky.
4. Pokud je žárovka vaší trouby typu (A) zobrazeného na obrázku níže, otáčejte žárovkou světla trouby podle obrázku a vyměňte ji za novou. Pokud se jedná

o model s typem (B), vytáhněte žárovku, jak je znázorněno na obrázku, a vyměňte ji za novou.

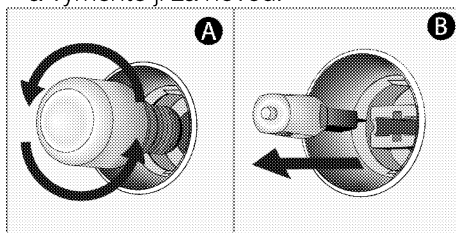

5. Nasadíte zpět skleněný kryt a drátěné police.

## 8 Řešení problémů

Pokud nemůžete problém odstranit, přestože jste postupovali podle pokynů v této části, obraťte se na autorizovaný servis, technika s licenci nebo na prodejce, u kterého jste výrobek zakoupili. Nikdy se nepokoušejte opravit vadný výrobek sami.

### Z trouby při používání uniká pára.

- Je normální, že během používání uniká pára. >>> *Nejedná se o závadu.*

### Během pečení se objevují kapky vody.

- Pára, která vzniká během pečení, může kondenzovat a vytvářet kapky vody, když se dostane na chladné povrchy výrobku. >>> *Nejedná se o závadu.*

### Při ohřevu a ochlazování trouba vydává kovové zvuky.

- Při ohřevu se mohou kovové části roztahovat a způsobit zvuky. >>> *Nejedná se o závadu.*

### Výrobek nefunguje.

- Síťová pojistka je vadná nebo je vypnutá. >>> *Zkontrolujte pojistky v pojistkové skříňce. V případě potřeby je vyměňte nebo znovu zapněte.*
- Výrobek není zapojen do (uzemněné) zásuvky. >>> *Zkontrolujte připojení zástrčky.*
- Tlačítka / ovládací knoflíky / dotykové plošky na ovládacím panelu nefungují.>>> *Pokud je váš výrobek vybaven funkcí uzamčení tlačítek, může být toto uzamčení aktivováno. Provedte jeho deaktivaci.*

### Světlo trouby nefunguje.

- Žárovka světla trouby je vadná. >>> *Vyměňte žárovku světla trouby.*
- Napájení je přerušeno. >>> *Zkontrolujte napájení. Zkontrolujte pojistky v pojistkové skříňce. V případě potřeby pojistky vyměňte nebo znovu zapněte.*

### Trouba nehřeje.

- Není nastavena na určitou funkci pečení a/nebo teplotu. >>> *Nastavte troubu na určitou funkci pečení a/nebo teplotu.*
- U modelů vybavených časovačem není nastaven časovač. >>> *Nastavte časovač.*
- Napájení je přerušeno. >>> *Zkontrolujte napájení. Zkontrolujte pojistky v pojistkové skříňce. V případě potřeby pojistky vyměňte nebo znovu zapněte.*

### (U modelů s časovačem) Displej hodin bliká nebo svítí symbol hodin.

- Došlo předtím k výpadku napájení. >>> *Nastavte časovač / vypněte výrobek a znovu jej zapněte.*



## ZÁKAZNICKÉ CENTRUM BEKO

BEKO SPÓLKA AKCYJNA, organizační složka, Bucharova 1423/6, 158 00 Praha 5 – Stodůlky

**7 dní v týdnu od 8:00 do 18:00**

poradí nebo pomůže vyřešit záruční, případně pozáruční opravy výrobků Beko

tel. kontakt	<b>222 525 222</b>
tel. kontakt	<b>800 350 333</b>
e-mail	<b>zakaznickecentrum@bekosa.cz</b>
online objednávka opravy spotřebiče	<a href="https://www.bekocr.cz">www.bekocr.cz</a>
5 let záruky – podmínky a registrace	<a href="https://www.bekocr.cz">www.bekocr.cz</a>

### ZÁRUČNÍ PODMÍNKY ČR

- a) Platný a čitelný prodejní doklad, který obsahuje datum prodeje, model spotřebiče a označení prodejce, opravňuje uživatele využít záruku na výrobek v souladu s ustanoveními Občanského zákoníku, v platném znění.
- b) Není-li stanoveno jinak, je záruční doba na výrobek 24 měsíců. Začíná plynout ode dne převzetí věci kupujícím vyjma případu, kdy je nutné uvedení do provozu oprávněnou firmou. V tom případě začne záruční doba plynout ode dne uvedení výrobku do provozu.

Výrobky vyžadující odborné zapojení: plynové a kombinované sporáky a varné desky, dále všechny spotřebiče, které nejsou vybaveny přívodním elektrickým kabelem zakončeným vidlicí. Zapojení spotřebiče je službou hrazenou zákazníkem. Potvrzení je nutné uschovat. Dovozece nezodpovídá za poškození či škody vzniklé chybnou instalací nebo chybným zapojením výrobku.

- c) Záruka vyplývající z těchto záručních podmínek může být uplatněna pouze na území České republiky a týká se pouze a výhradně spotřebičů dovezených do ČR prostřednictvím naší společnosti, BEKO SPÓLKA AKCYJNA, organizační složka, Bucharova 1423/6, 158 00 Praha 5 – Stodůlky, která je oficiálním zastoupením značky Beko pro Českou republiku.
- d) Záruka je poskytována kupujícím (konečným spotřebitelem) v souladu se zákonem č. 634/1992 Sb., o ochraně spotřebitele v platném znění, na výrobek sloužící běžnému používání v domácnosti. Výrobek není určen k průmyslovému použití a poskytování služeb. Spotřebiče, které nejsou používány v domácnosti, nejsou předmětem záruky (hotelová, školská a restaurační zařízení, úklidové firmy atd.)
- e) Práva ze zodpovědnosti za vady výrobku se uplatňují u prodávajícího. Záruční oprava se vztahuje výhradně na závady, které vzniknou v době platnosti záruční lhůty a to výrobní vadou. Takto vzniklé závady je oprávněn odstranit pouze autorizovaný servis.

O odstranění vad výrobku v záruční lhůtě je kupující oprávněn požádat prodejce nebo **Zákaznické centrum Beko** na telefonním čísle: 222 525 222, 800 350 333 nebo online na <https://www.bekocr.cz/objednavka-opravy-spotrebice>

- f) Zákazník musí pro objednání opravy nahlásit datum zakoupení, model spotřebiče, výrobní a produktové číslo, které se nachází na výrobním štítku každého spotřebiče. Bez nahlášení těchto údajů nebude moci být požadavek zákazníka na bezplatnou opravu vyřešen. Zákazník je také dále povinen poskytnout autorizovanému servisu součinnost potřebnou k ověření existence případně odstranění reklamované vady.

- g) Při návštěvě servisního technika kupující prokáže existenci záruky předložením čitelného prodejního dokladu nebo certifikátu 5 let záruky Beko. Po provedení záruční opravy jsou autorizovaná servisní střediska nebo prodávající povinni vydat kupujícímu čitelnou kopii opravného listu nebo doklad o uplatnění práva záruky a době trvání opravy. Po dobu záruky je kupující povinen uschovat veškeré doklady související s koupí a servisem výrobku.
- Opravní list slouží k prokazování práv kupujícího, proto je ve vlastním zájmu kupujícího si zkontrolovat před podpisem veškeré údaje. Záruční lhůta se v případech, kdy závada znemožnila používání výrobku, prodlužuje o dobu, kdy kupující uplatní nárok na záruční opravu u autorizovaného střediska až do dne převzetí opraveného výrobku.
- h) Výrobek musí být instalován a provozován podle návodu k obsluze a platných norem. Funkce chladniček, mrazniček a jejich kombinací je zaručena při okolní teplotě od +10°C do +32°C.
- i) Touto zárukou nejsou dotčena práva kupujícího, která se ke koupí věci váží podle zvláštních právních předpisů.
- j) Společnost BEKO SPÓLKA AKCYJNA, organizační složka, Bucharova 1423/6, 158 00 Praha 5 - Stodůlky nabízí spotřebitelům na vybrané modely prodlouženou záruku vcelkové délce trvání 5 let. Předmětem této nadstandardní záruky je bezplatné odstraňování výrobních vad po dobu následujících 36 měsíců od skončení zákonné dvouleté záruční lhůty. Podmínkou získání certifikátu prodloužené záruky je splnění veškerých podmínek uvedených na [www.bekocv.cz](http://www.bekocv.cz).
- O odstranění vad výrobku v prodloužené záruční lhůtě je kupující oprávněn požádat Zákaznické centrum Beko na telefonním čísle: 222 525 222, 800 350 333 nebo online na <https://www.bekocv.cz/objednavka-opravy-spotrebice>.
- Při opravě v rámci prodloužené záruky je uživatel povinen autorizovanému servisu předložit platný certifikát prodloužené záruky a prodejní doklad.
- k) V době trvání prodloužené záruky bude oprávněná reklamacie řešena opravou nebo dodáním náhradního dílu. V případě neodstranitelné vady zajistí dovozce přímo u zákazníka výměnu výrobku za nový. Nárok na výměnu uplatňuje zákazník po zaslání všech potřebných dokladů (platný certifikát, doklad o zakoupení, vyjádření servisního technika) na e-mail [reklamace@bekocv.cz](mailto:reklamace@bekocv.cz) nebo poštou na adresu BEKO SPÓLKA AKCYJNA, organizační složka, Bucharova 1423/6, 158 00 Praha 5 - Stodůlky. Spotřebitel nemá právo v průběhu prodloužené záruky na vrácení kupní částky. Uplatnění práva na bezplatné odstraňování výrobních vad podléhá zde uvedeným všeobecným záručním podmínkám.

**Právo na uplatnění záruky zaniká pokud:**

- Není výrobek používán v souladu s návodem;
- Došlo k mechanickému poškození výrobku cizím zaviněním, při nesprávné údržbě nebo jiným zanedbáním péče o výrobek;
- Byl na výrobku proveden neodborný zásah neoprávněnou osobou;
- Plynové spotřebiče nebo spotřebiče s napájením 400V nebyly uvedeny do provozu odbornou firmou;
- Došlo k mechanickému poškození při přepravě;
- Je vada způsobená vnějšími podmínkami, jako jsou např. poruchy v elektrické síti nebo vadná bytová instalace, nevhodnými provozními podmínkami, poškození živlem;
- Je výrobek vadný z důvodu použití neoriginálního příslušenství a náhradních dílů;
- Kuchyňská linka, do které je výrobek zabudovaný, nespĺňuje potřebné technické parametry;
- Záruka se dále nevztahuje na preventivní údržbu popsanou v návodu k obsluze, popřípadě závady způsobené nevhodnou manipulací, na opotřebením vzniklé běžným používáním, na mechanické poškození skleněných a plastových komponentů;
- Záruka se nevztahuje na návštěvu technika za účelem poradenství, preventivní kontrolu stavu spotřebiče, výměnu náhradního dílu, který nevyžaduje odborný zásah, záměna směru otevírání dveří chladniček a sušiček.



**Встраиваемая духовка**

**Руководство пользователя**

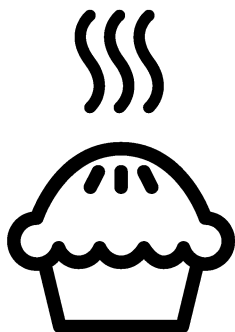

**RU**

## Уважаемый покупатель,

**Перед использованием устройства, пожалуйста, внимательно прочитайте, данное руководство по эксплуатации.**

Веко Спасибо за выбор нашего продукта. Мы хотим, чтобы ваше устройство, изготовленное с высоким качеством и технологией, приносило вам максимальную эффективность. Для этого внимательно прочтите данное руководство и все другие документации перед использованием устройства, и пользуйтесь ими в качестве справочного материала. Если вы передадите устройство другому лицу, не забудьте вручить и руководство. Следуйте инструкциям, принимая во внимание всю информацию и предупреждения, изложенные в руководстве пользователя.

Обращайте внимание на всю информацию и предупреждения в руководстве пользователя. Таким образом, вы защитите себя и свое устройство от потенциальных рисков.

Храните руководство пользователя. Если вы передадите устройство другому лицу, не забудьте вручить и руководство.

Руководство пользователя содержит следующие символы:



Опасность, способная привести к смерти или травме.

**ПРИМЕЧАНИЕ** Опасность, способная привести к материальному ущербу устройства или окружающей среды.



Опасность, способная привести к ожогам из-за контакта с горячими поверхностями.



Важная информация и полезные советы по использованию.



Прочтите руководство пользователя.



<b><u>1</u> Инструкции по технике безопасности</b>	<b>4</b>	<b><u>4</u> Первая эксплуатация</b>	<b>26</b>
Цель использования.....	4	Первая установка.....	26
Безопасность детей, уязвимых людей и домашних животных.....	5	Первая очистка.....	26
Электробезопасность.....	6	<b><u>5</u> Правила эксплуатации духовки</b>	<b>28</b>
Безопасность при транспортировке.....	8	Общая информация по использованию духовки.....	28
Меры безопасности во время монтажа.....	8	Работа блока управления духовкой... ..	28
Безопасность использования.....	8	Использование функции пара.....	32
Предупреждения о температуре.....	9	Настройки.....	33
Использование аксессуаров.....	10	<b><u>6</u> Общая информация по приготовлению</b>	<b>36</b>
Безопасность во время приготовления10		Общие предупреждения касательно готовки в духовке.....	36
Паровая система.....	11	Выпечка и блюда в духовке.....	36
Безопасность при выполнении технического обслуживания и чистки.....	12	Мясо, Рыба и Птица.....	40
<b><u>2</u> Руководство по окружающей среде</b>	<b>14</b>	Гриль.....	41
Регламент утилизации отходов.....	14	Приготовление на пару.....	42
Соответствие Директиве ЕС об утилизации электрического и электронного оборудования (WEEE) и утилизация вышедшего из употребления оборудования14		Продукты для тестирования.....	43
Утилизация упаковочных материалов.....	14	<b><u>7</u> Уход и техническое обслуживание</b>	<b>45</b>
Советы по энергосбережению.....	14	Информация по общей чистке.....	45
<b><u>3</u> Регулирование отходов</b>	<b>16</b>	Очистка аксессуаров.....	47
Принципы работы устройства.....	16	Очистка панели управления.....	47
Принципы работы и использование панели управления устройства.....	17	Чистка внутренней части духовки (зоны приготовления).....	47
Управление духовкой.....	17	Легкая паровая очистка.....	48
Функциональные возможности духовки19		Очистка дверцы духовки.....	49
Аксессуары для устройства.....	21	Снятие внутреннего стекла дверцы духовки.....	50
Использование аксессуаров устройства.....	22	Чистка лампы духовки.....	51
Технические характеристики.....	25	<b><u>8</u> Устранение неполадок</b>	<b>53</b>

## 1 Инструкции по технике безопасности

- Данный раздел содержит инструкции по технике безопасности, которые помогут предотвратить любые риски получения травм или материального ущерба.
  - В случае, если устройство переходит к другому лицу или используется из вторых рук, то вместе с устройством должны поставляться руководство по эксплуатации, этикетки устройства, другие соответствующие документы и аксессуары.
  - Наша компания не будет нести ответственности за любой ущерб, который может возникнуть в результате несоблюдения данных инструкций.
  - Несоблюдение данных инструкций аннулирует любую гарантию.
  - ⚠ Работы по монтажу и ремонту должны выполняться производителем, уполномоченным сервисом или лицом, указанным импортером.
  - ⚠ Используйте оригинальные запчасти и аксессуары.
  - ⚠ Не пытайтесь ремонтировать или заменять какие-либо части устройства, если об этом не разъяснено в руководстве по эксплуатации.
  - ⚠ Не выполняйте технические модификации устройства.
-  Цель использования
- Данное устройство предназначен для домашнего использования. Продукт не пригоден для использования в коммерческих и иных целях.
  - Не используйте устройство в садах, на балконах или в других местах на открытом воздухе. Устройство предназначено для использования в домашних условиях и на кухне для персонала в магазинах, офисах и других рабочих помещениях.

• **ПРЕДУПРЕЖДЕНИЕ:**

- Данное устройство следует использовать только для приготовления пищи. Продукт не следует использовать для таких целей, как обогрев помещения.
- Духовка может использоваться для размораживания, выпекания, жарки и приготовления на гриле.
  - Данное устройство не следует использовать для обогрева, подогрева тарелок, для сушки подвешенных полотенец или одежды.



**Безопасность детей, уязвимых людей и домашних животных**

- Данным устройством могут пользоваться дети в возрасте от 8 лет и старше, а также лица с ограниченными физическими, сенсорными или умственными способностями или недостатком опыта и знаний, при условии надлежащего надзора и получения инструкций по безопасному

использованию устройства.

- Дети не должны играть с устройством. Детям запрещено очищать и обслуживать устройство, за исключением детей под надзором взрослых.
- Данное устройство не предназначен для пользования людьми с ограниченными физическими, сенсорными или умственными способностями (включая детей), если они не находятся под наблюдением или не получают необходимых инструкций.
- Не разрешайте детям играть с устройством.
- Электроприборы представляют опасность для детей. Дети и домашние животные не должны играть, взбираться или входить в устройство.
- Не помещайте на устройство предметы, которые могут достать дети.
- **ПРЕДУПРЕЖДЕНИЕ:** Во время эксплуатации, доступные поверхности устройства горячие.

Держите детей подальше от устройства.

- Храните упаковочные материалы в недоступном для детей месте. Существует риск получения травм и удушья.
- Если дверь открыта, не кладите на нее тяжелые предметы и не позволяйте детям садиться на нее. Это может привести к опрокидыванию духовки или повреждению дверных петель.
- В целях безопасности детей отсоедините штепсельную вилку и выключите устройство перед его утилизацией.



#### Электробезопасность

- Подключите устройство к заземленной розетке, защищенной предохранителем, который соответствует току, указанному на этикетке. Заземление должно выполняться квалифицированным электриком. Не используйте устройство без заземления в соответствии с местными /

национальными правилами.

- Штепсельная вилка или электрическое соединение устройства должны находиться в легко доступном месте (где на него не будет воздействовать пламя печи). Если это невозможно, должен быть механизм (предохранитель, выключатель, выключатель и т. д.) на электрической установке, к которой подключено устройство, в соответствии с электрическими правилами, и отсоединяющий все полюса от сети.
- Устройство нельзя подключать к розетке во время установки, ремонта и транспортировки.
- Не подключайте устройство к розетке, которая разболтана, выскочила из разъема, сломана, загрязнена, маслянистая, при наличии риска контакта с водой (к примеру, вода, которая может вытекать из счетчика).

- Никогда не прикасайтесь к вилке мокрыми руками! При отключении, не держите шнур, всегда держите вилку.
- Убедитесь, что штепсель устройства надежно подключен к розетке во избежание искрения.
- Подключите устройство к розетке, соответствующей значениям напряжения и частоты, указанным на этикетке.
- Не сдавливайте шнур питания под и за устройством. Не кладите тяжелые предметы на шнур питания. Шнур питания не должен быть согнут, раздавлен и соприкасаться с любым источником тепла.
- Во время работы духовки ее задняя поверхность также нагревается. Шнуры питания не должны касаться задней поверхности, соединения таким образом могут повредиться.
- Не сжимайте электрические кабели в дверце духовки и не пропускайте их по горячим поверхностям. В противном случае, это может привести к короткому замыканию духовки и пожару в результате расплавления кабеля.
- Используйте только оригинальный кабель. Не используйте обрезанные или поврежденные кабели и удлинители.
- Если шнур питания поврежден, в целях предотвращения возникновения опасности его необходимо заменить, обратившись к фирме-изготовителю устройства, сервисному агенту или лицу, указанным компанией.
- **ПРЕДУПРЕЖДЕНИЕ:** Чтобы избежать риска поражения электрическим током, перед заменой лампы духовки обязательно отсоедините устройство от электросети. Отключите устройство либо отсоедините предохранитель из блока предохранителей.

## Безопасность при

транспортировке

- Отключите устройство от сети перед транспортировкой.
- Устройство тяжелое, перевозить его следует как минимум с двумя людьми.
- Не используйте дверь и / или ручку для транспортировки или перемещения устройства.
- Не кладите на духовку другие предметы и не переносите ее в вертикальном положении. Запрещено переносить устройство, если в нем есть вода. Можно транспортировать после полного освобождения от воды.
- Если необходимо транспортировать устройство, оберните его упаковочным материалом с пузырьковой пленкой или плотным картоном и вплотную заклейте его лентой. Надежно закрепите продукт с помощью ленты, чтобы предотвратить повреждение съемных или

движущихся частей устройства.

- Визуально убедитесь, что отсутствуют повреждения, которые могли возникнуть во время транспортировки.

## Меры безопасности во время монтажа

- Перед установкой устройства проверьте его на наличие повреждений. В случае наличия повреждений, не устанавливайте устройство.
- Не устанавливайте устройство вблизи источников тепла (радиаторы, печи и т. д.).
- Держите все вентиляционные каналы открытыми вокруг устройства.
- Во избежание перегрева устройство не следует устанавливать за декоративными дверцами.

## Безопасность использования

- Всегда проверяйте устройство на то, чтобы оно было выключено после каждого использования.

- Если вы не используете устройство в течение длительного времени, отключите его либо отсоедините предохранитель из блока предохранителей.
  - Не используйте устройство, если оно неисправно либо повреждено. В противном случае, отсоедините электрические / газовые соединения устройства и позвоните в авторизованный сервис.
  - Не используйте устройство со снятым или разбитым стеклом передней двери.
  - Не забирайтесь на устройство для того, чтобы достичь чего-либо или по какой-либо другой причине.
  - Не используйте устройство в ситуациях, в которых ваше сознание помутнено, таких как употребление наркотиков и / или алкоголя.
  - Легковоспламеняющиеся предметы, хранящиеся в зоне приготовления, могут загореться. Никогда не храните легковоспламеняющиеся предметы в зоне приготовления.
  - Ручка духовки не является полотенцесушителем. При использовании устройства не вешайте полотенца, перчатки либо анлогичные предметы из данного текстиля.
  - Шарниры дверцы устройства перемещаются и затягиваются при открытии и закрытии дверцы. Открывая / закрывая дверь, не держитесь за петли.
-  Предупреждения о температуре
- **ПРЕДУПРЕЖДЕНИЕ:** Во время работы устройства открытые части горячие. Не прикасайтесь к устройству и нагревательным элементам. Дети в возрасте до 8 лет не должны приближаться к устройству без контроля взрослых.
  - Не размещайте легковоспламеняющиеся / взрывоопасные материалы рядом с устройством, так как края во время работы горячие.
  - Поскольку пар может выходить, держитесь

подальше, когда открываете дверцу духовки. Пар может обжечь руку, лицо и / или глаза.

- Устройство может быть горячим во время использования. Не трогайте горячие отсеки, внутренние части духовки, нагревательные элементы и т. п.
- При помещении продуктов питания в горячую духовку и извлечении, всегда надевайте термостойкие перчатки для духовки.



#### Использование аксессуаров

- Важно, чтобы решетчатый гриль и лоток были правильно размещены на полках. Подробную информацию смотрите в разделе «Использование аксессуаров».
- При закрытии дверцы устройства аксессуары могут повредить стекло дверцы. Всегда двигайте аксессуары к концу зоны приготовления.



#### Безопасность во время приготовления

- Будьте осторожны при добавлении алкоголя к еде. Алкоголь испаряется при высоких температурах и может загореться при воздействии с горячими поверхностями, приведя к пожару.
- Пищевые отходы, масло и т. д. в зоне приготовления могут загореться. Перед приготовлением удалите крупную грязь.
- Опасность пищевого отравления: Не храните пищу в духовке более часа до и после приготовления. В противном случае это может вызвать пищевое отравление и другие недуги.
- Не разогревайте закрытые консервные и стеклянные банки. Повышенное давление может привести к взрыву банки.
- Поместите жиронепроницаемую бумагу в посуду или на аксессуар духовки (лоток, решетчатый гриль и т. д.) вместе с продуктами и поместите в разогретую



духовку. Удалите лишние куски жиронепроницаемой бумаги, висящей на аксессуаре или контейнере, чтобы избежать риска прикосновения к нагревательным элементам духовки.

Никогда не используйте жиронепроницаемую бумагу при температуре печи выше максимальной температуры использования, указанной на жиронепроницаемой бумаге, которую вы используете. Никогда не кладите жиростойкую бумагу на основание духовки.

- Не ставьте лотки, тарелки или алюминиевую фольгу прямо на дно духовки. Накопленное тепло может повредить основание духовки.
- Закройте дверцу духовки во время гриля. Горячие поверхности могут вызвать ожоги!
- Пища, не пригодная для гриля, несет опасность возникновения пожара. Готовьте на гриле только еда, подходящую для

интенсивного огня на гриле. Кроме того, не размещайте еду слишком далеко в задней части гриля. Это самая горячая зона, и жирная пища может загореться.



#### Паровая система

- При приготовлении пищи на пару открытие дверцы может привести к выходу пара, и как следствие к ожогам. Будьте осторожны когда открываете дверцу.
- Не используйте дистиллированную и фильтрованную воду. Используйте только производственную воду. Не используйте легковоспламеняющиеся, спиртовые и твердые частицы вместо воды.
- Если в духовке после парового приготовления останется влага, то это может привести к коррозии. Дайте духовке высохнуть после приготовления. Не храните влажные продукты в духовке в течение длительного времени.
- Не используйте аксессуары, способные

испаряться во время приготовления.

- Будьте осторожны, чтобы не проливать воду на поверхность духовки и нежелательные поверхности при снятии или установке резервуара для воды.
- При удалении пищи после приготовления на пару, из аксессуаров может вытекать горячая жидкость - будьте осторожны.
- При приготовлении на пару рекомендуется добавлять столько воды, сколько указано в таблице по приготовлению.



**Безопасность при выполнении технического обслуживания и чистки**

- Подождите, пока устройство остынет до начала очистки. Горячие поверхности могут вызвать ожоги!
- Не мойте устройство путем распыления или наливания на него воды! Существует опасность поражения электрическим током!
- Не чистите устройство пароочистителями, так как

это может привести к поражению электрическим током.

- Не используйте жесткие абразивные чистящие средства, металлические скребки, проволочную мочалку или отбеливающие средства для очистки стекла передней двери духовки / (или, если имеется) стекла верхней двери духовки. Все эти материалы могут привести к царапинам и поломке стеклянных поверхностей.
- После каждого приготовления на пару оставшаяся вода в емкости для воды должна быть слита, а емкость для воды необходимо очистить. Использование воды, оставленной в камере при следующем приготовлении пищи, приводит к проблемам с точки зрения гигиены.
- Не помещайте емкость для воды в посудомоечную машину. Протрите резервуар для воды чистой влажной тканью, затем вытрите его сухой тканью и храните

- таким образом. Не сушите никогда резервуар в духовке.
- Для извести, которая может образоваться в резервуаре для воды: 200 куб. см воды и 1 чайную ложку лимонной соли поместить в резервуар и оставить на 1 час. Затем промыть большим количеством воды и высушить. Рекомендуется применять эту процедуру каждые 4-5 кратных использований.
  - Для очистки резервуара с водой на дне духовки не используйте чистящие средства, содержащие кислоты и хлориды. Не очищайте известь, которая может образоваться в резервуаре с водой на дне духовки, соскребанием. В противном случае основание продукта будет повреждено.
  - Для удаления извести, которая может образоваться в резервуаре с водой на дне духовки после приготовления с использованием пара - легкой очистки паром, добавьте 350 мл белого уксуса (кислотность уксуса не должна превышать 6%) в резервуар с водой на дне при комнатной температуре после каждых 2 или 3 использований, а затем подождать 30 минут. Через 30 минут очистите этот участок мягкой влажной тканью и вытрите насухо сухой тканью.
  - В зависимости от частоты приготовления с использованием пара, простых операций очистки паром и жесткости используемой воды на дне духовки могут образовываться известковые пятна.

## 2 Руководство по окружающей среде

### Регламент утилизации отходов

**Соответствие Директиве ЕС об утилизации электрического и электронного оборудования (WEEE) и утилизация вышедшего из употребления оборудования**



Данное изделие соответствует Директиве ЕС об утилизации электрического и электронного оборудования (2012/19/EU). Данное изделие имеет маркировку, указывающую на утилизацию его как электрического и электронного оборудования (WEEE).

Это изделие произведено из высококачественных деталей и материалов, которые подлежат повторному использованию и переработке. Поэтому не выбрасывайте изделие с обычными бытовыми отходами после завершения его эксплуатации. Его следует сдать в соответствующий центр по утилизации электрического и электронного оборудования. О местонахождении таких центров вы можете узнать в местных органах власти.

Надлежащая утилизация использованного оборудования помогает предотвратить возможные негативные последствия для окружающей среды и здоровья человека.

**Соответствие Директиве ЕС об ограничении содержания вредных веществ (RoHS):**

Приобретенное вами изделие соответствует Директиве ЕС о правилах ограничения содержания вредных веществ (2011/65/EU). Оно не содержит вредных и запрещенных материалов, указанных в Директиве.

### Утилизация упаковочных материалов

- Упаковочные материалы опасны для детей. Храните упаковочные материалы в безопасном и недоступном для детей месте. Упаковочные материалы изделия изготовлены из материалов, подлежащих вторичной переработке. Утилизируйте их соответствующим образом и сортируйте согласно инструкций по обращению с отходами, подлежащими вторичной переработке. Не утилизируйте их вместе с обычными бытовыми отходами.

### Советы по энергосбережению

Следующие предложения помогут вам использовать ваше устройство с экологической и энергетической эффективностью:

- Разморозьте замороженные продукты перед приготовлением.
- В духовке используйте темные либо эмалированные емкости, которые лучше передают тепло.
- Выключите устройство за 5–10 минут до окончания приготовления при длительной готовки. Таким образом, вы можете сэкономить до 20 % электроэнергии, используя тепло.
- Если таковое указано в рецепте или руководстве пользователя,

- всегда предварительно осуществляйте разогрев. Не открывайте часто дверцу духовки во время приготовления.
- Не открывайте дверцу духовки во время приготовления в режиме "Эко вентилятор с нагревом". Когда дверца не открыта, внутренняя температура оптимизируется для экономии энергии в режиме «Эко вентилятор с нагревом», и эта температура может отличаться от показанной на экране.
  - Старайтесь готовить в духовке более одного блюда одновременно. Вы можете готовить одновременно, поместив два контейнера для готовки на решетчатую полку. Кроме того, если вы будете готовить еду один за другим, это сэкономит энергию, поскольку духовка не будет терять тепло.

### 3 Регулирование отходов

#### Принципы работы устройства

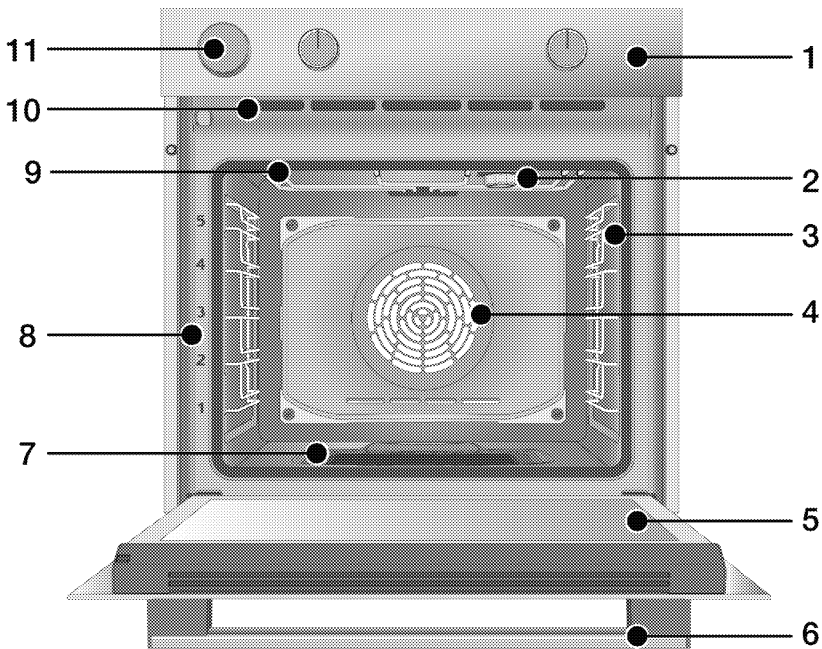

- 1 Панель управления
- 2 Лампа\*
- 3 Решетчатая полки\*\*
- 4 Двигатель вентилятора (за стальной пластиной)
- 5 Дверца
- 6 Ручка
- 7 Емкость для воды для приготовления на пару
- 8 Положение полки
- 9 Верхний нагреватель
- 10 Вентиляционные отверстия

#### 11 Водосборник

\* Зависит от модели. В вашем устройстве может отсутствовать лампа, или тип и расположение лампы могут отличаться от иллюстрации.

\*\* Зависит от модели. Ваше устройство может быть без решетчатых полок. На иллюстрации решетчатые полки показаны в качестве примеров.

## Принципы работы и использование панели управления устройства

В данном разделе вы можете найти обзор и основные области применения панели управления устройством. Могут быть различия в изображениях и некоторых функциях в зависимости от типа устройства.

### Управление духовкой

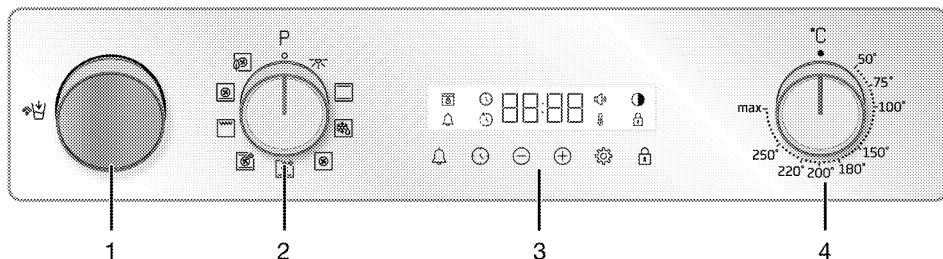

- 1 Водосборник
- 2 Ручка выбора функции
- 3 Таймер
- 4 Кнопка регулировки температуры

Если есть ручка (и), управляющая (ие) вашим устройством, эти ручки могут быть врезаны в панель, которые выходят при нажатии на некоторых моделях. Чтобы выполнить настройки с помощью этих ручек, сначала нажмите на соответствующую ручку и потяните ее. После выполнения регулировки снова нажмите и замените ручку.

#### Ручка выбора функции

Вы можете выбрать функции управления духовкой с помощью ручки выбора функций. Поверните влево / вправо из закрытого (верхнего) положения для того, чтобы выбрать.

#### Кнопка регулировки температуры

Вы можете выбрать температуру, при которой хотите готовить, с помощью ручки управления температурой. Поверните по часовой стрелке из закрытого (верхнего) положения для того, чтобы выбрать.

#### Индикатор температуры



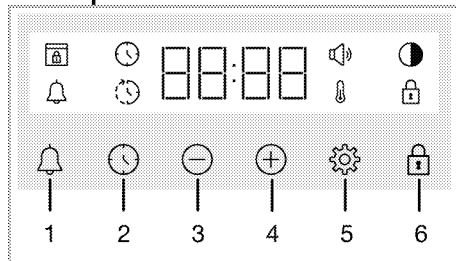

Вы можете узнать температуру внутри духовки по символу температуры на дисплее. Символ температуры появится на дисплее, когда начнется приготовление, и исчезнет, когда достигнет заданной температуры. Когда температура внутри духовки упадет ниже установленной температуры, появится символ температуры.



#### Таймер



- 1 Кнопка тревоги
- 2 Кнопка настройки часов
- 3 Кнопка "Уменьшить"
- 4 Кнопка "Увеличить"
- 5 Кнопка настроек
- 6 Кнопка блокировки кнопок

## Символы на экране

-  : Символ времени приготовления
-  : Символ времени окончания приготовления\*
-  : Символ тревоги
-  : Символ яркости
-  : Символ блокировки кнопок

-  : Символ температуры
-  : Символ громкости
-  : Символ блокировки двери\*



\* Варьируется в зависимости от модели устройства. Может не быть недоступной для вашего устройства.



## Функциональные возможности духовки

На таблице функций указаны функциональные возможности, которые вы можете использовать в своей духовке, а также показаны максимальный и минимальный порог температуры, который можно установить для соответствующих функций. Порядок режимов работы, показанный здесь, может варьировать от порядка расположения устройства.

Символ функций	Описание функций	Температурный диапазон (°C)	Описание и использование
	Лампа духовки	-	В духовке не работает нагреватель. Загорается только лампа духовки.
	Работа с вентилятором	-	Духовка не нагревается. Работает только вентилятор (на задней стенке). Замороженную пищу с гранулами медленно размораживают при комнатной температуре, приготовленную же пищу охлаждают. Время, необходимое для размораживания целого куска мяса, больше, чем для еды с кусочками.
	Верхний и нижний нагрев	*	Пища нагревается сверху и снизу одновременно. Подходит для выпечки и тушеного мяса в формах, для кексов и пирожных. Во время приготовления пищи используется только один лоток.
	Нижний нагрев с вентилятором	*	Горячий воздух, нагретый вентилятором нагревателем, распределяется быстро и равномерно по всей духовке вместе с работой вентилятора. Во время приготовления пищи используется только один лоток. Эту функцию также следует использовать для легкой очистки паром.

Символ функций	Описание функций	Температурный диапазон (°C)	Описание и использование
	Тепловентилятор	*	Горячий воздух, нагретый вентиляторным нагревателем, распределяется быстро и равномерно по всей духовке вместе с работой вентилятора. Подходит для приготовления нескольких блюд на разных полках.
	Эко вентилятор с нагревом	*	Чтобы сэкономить энергию, вы можете использовать эту функцию вместо "Тепловентилятор" в диапазоне 160-220 ° C. Но время приготовления немного увеличится.
	Функция пиццы	*	Работают нижний нагреватель и вентиляторный обогрев. Подходит для приготовления пиццы.
	Функция "3D"	*	Работают верхний нагрев, нижний нагрев и вентилятор. Все части устройства готовятся одинаково и быстро. Во время приготовления пищи используется только один лоток. Эту функцию необходимо использовать и для приготовления на пару.
	Полный гриль	*	Работает большой гриль на потолке духовки. Подходит для приготовления на гриле в больших количествах.

\* Ваше устройство работает в температурном диапазоне,

указанном на регуляторе температуры.

## Аксессуары для устройства

Ваше устройство имеет различные аксессуары. В этом разделе доступно описание аксессуаров и их правильного использования. В зависимости от модели устройства, поставляемый аксессуар может варьироваться. Все аксессуары, описанные в руководстве пользователя, могут быть недоступны для вашего устройства.

---

**ПРИМЕЧАНИЕ** : Лотки в вашем устройстве могут деформироваться под воздействием температуры. Это не повлияет на их функцию. Деформация исчезает, когда лоток остывает.

---

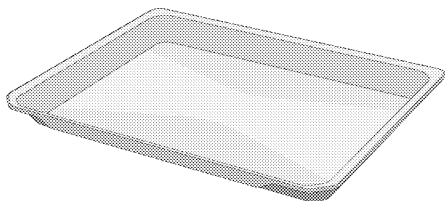

### Стандартный лоток

Используется для выпечки, замороженных продуктов и жарки больших кусков.

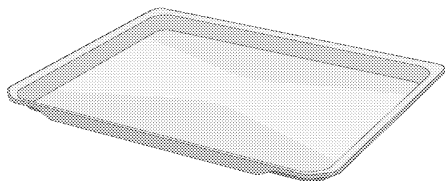

### Кондитерский лоток

Используется для выпечки, таких как печенье и бисквиты.

---

### Модели с решетчатыми полками:

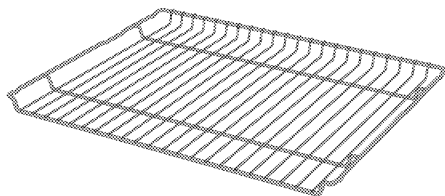

### Модели без решетчатых полок:

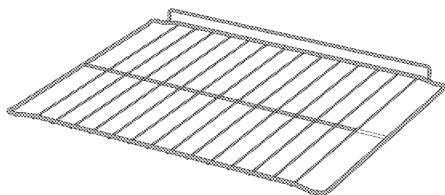

### Решетчатый гриль

Используется для жарки или размещения пищи, которая будет запекаться, жариться и тушиться на выбранной полке.

## Использование аксессуаров устройства

### Полки для готовки

В зоне приготовления есть 5 уровней положения полок. Вы также можете увидеть порядок полок в цифрах на передней раме духовки.

#### Модели с решетчатыми полками

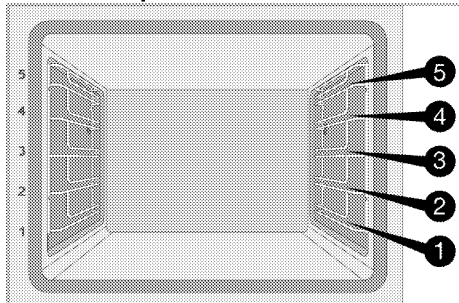

#### Модели без решетчатых полок

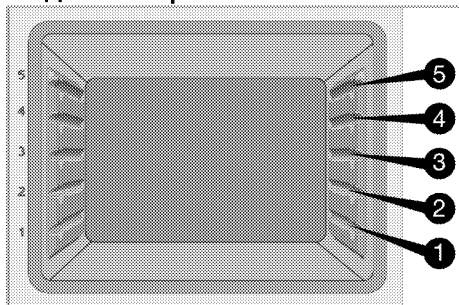

### Размещение решетчатого гриля на полках для готовки

#### Модели с решетчатыми полками:

Очень важно правильно размещать решетчатый гриль на боковых решетчатых полках. При размещении решетчатого гриля на нужной полке открытая часть должна быть спереди. Для лучшего приготовления решетчатый гриль должен быть закреплен стопором на решетчатой полке. Он не должен проходить через ограничитель до контакта с задней стенкой духовки.

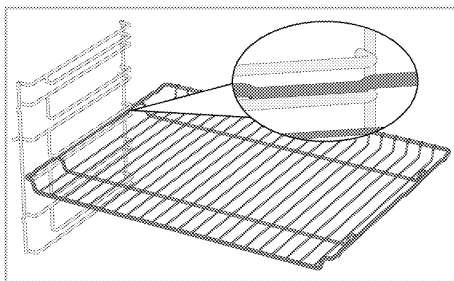

#### Модели без решетчатых полок:

При размещении на полке решетчатый гриль имеет одно направление. При размещении решетчатого гриля на нужной полке открытая часть должна быть спереди. При размещении решетчатого гриля на нужной полке открытая часть должна быть спереди.

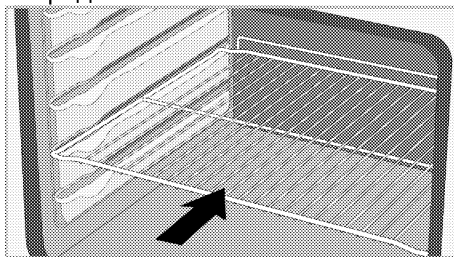

### Размещение лотка на полках для готовки

#### Модели с решетчатыми полками:

Также важно правильно размещать лотки на боковых решетчатых полках.

При размещении лотка на нужной полке его сторона, предназначенная для удержания, должна быть спереди.

Для лучшего приготовления лоток должен быть закреплен стопором на решетчатой полке. Он не должен проходить через ограничитель до контакта с задней стенкой духовки.

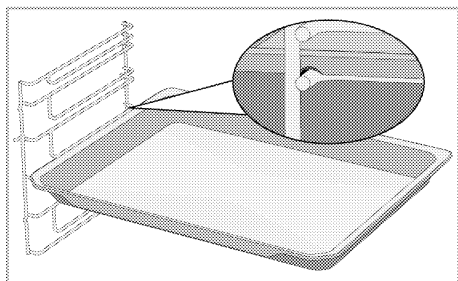

### Модели без решетчатых полок:

Также важно правильно размещать лотки на боковых полках. При размещении на полке лоток имеет одно направление. При размещении лотка на нужной полке его сторона, предназначенная для удержания, должна быть спереди.

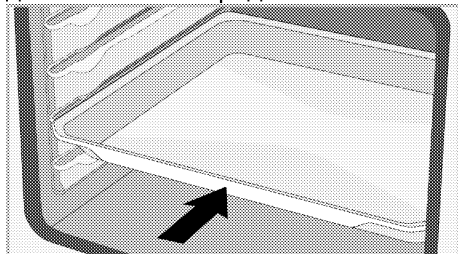

### Функция стопора решетчатого гриля

Существует функция стопора, предотвращающая опрокидывание решетчатого гриля с решетчатой полки. С помощью этой функции вы можете легко и безопасно вынуть свою еду. Снимая решетчатый гриль, вы можете потянуть его вперед пока не достигнет стопора. Вы должны протолкнуть над стопором, чтобы полностью удалить его.

### Модели с решетчатыми полками

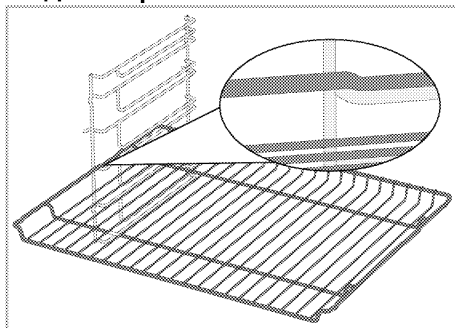

### Модели без решетчатых полок

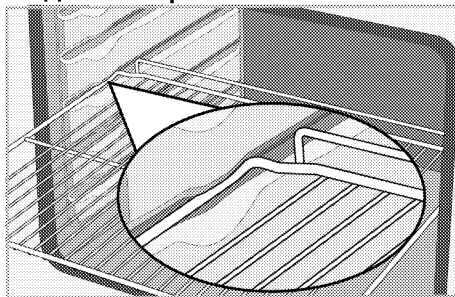

### Функция стопора для лотка решетчатого гриля Модели с решетчатыми полками

Существует также функция стопора, предотвращающая опрокидывание лотка с решетчатой полки. Снимая лоток, освободите его от заднего замка и потяните на себя, пока он не достигнет стопора. Вы должны протолкнуть над стопором, чтобы полностью удалить его.

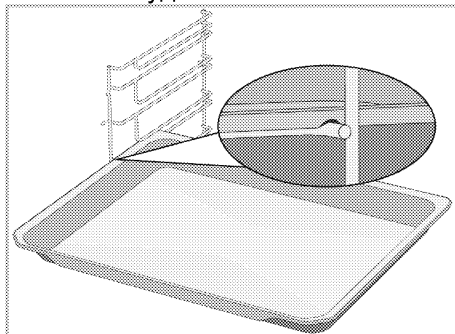

**Правильное размещение  
решетчатого гриля и лотка на  
телескопических направляющих-  
Модели с решетчатыми полками и  
телескопическими  
направляющими**

Благодаря телескопическим направляющим можно легко устанавливать и снимать лотки и решетчатый гриль. При использовании лотков и решетчатого гриля с телескопической направляющей необходимо следить за тем, чтобы штыри на передней и задней частях телескопических направляющих прилегали к краям гриля и лотка (показано на рисунке).

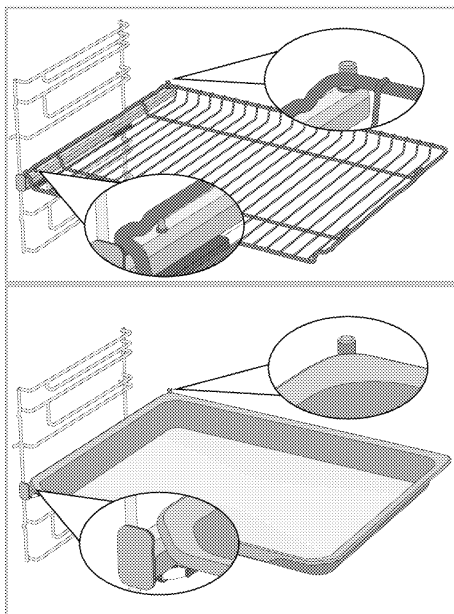



## Технические характеристики

### Общие параметры

Внешние размеры устройства (высота/ширина/глубина)	595 мм/594 мм/567 мм
Монтажные размеры духовки (высота/ширина/глубина)	590 или 600 мм/560 мм/мин 550 мм
Напряжение / частота	220-240 В~; 50 Гц
Тип кабеля и сечение используется / подходит для использования в устройстве	мин H05VV-FG 3 x 1,5 мм <sup>2</sup>
Общая потребляемая мощность	3.3 кВт
Тип духовки	Многофункциональная духовка

### Степень защиты IP 44

- # Основные сведения: Информация об энергетической маркировке электрических печей приведена в соответствии со стандартом EN 60350-1 / IEC 60350-1. Данные значения определяются при стандартной нагрузке с функциями нижнего и верхнего нагревателя либо нагрева с помощью вентилятора (при наличии).  
Класс энергоэффективности определяется в соответствии со следующими приоритетами в зависимости от того, существуют ли соответствующие функции в устройстве: 1-Эко вентилятор с нагревом, 2-Тепловентилятор 3- Низкий гриль с вентилятором, 4-Верхний и нижний нагрев.

-  Технические характеристики могут быть изменены без предварительного уведомления для улучшения качества устройства.
-  Рисунки в этом руководстве являются схематичными и могут не полностью соответствовать вашему устройству.
-  Значения, указанные на этикетках устройства или в сопроводительной документации, получены в лабораторных условиях в соответствии с действующими стандартами. В зависимости от условий эксплуатации и окружающей среды, эти значения могут варьировать.

## 4 Первая эксплуатация

Перед тем, как приступить к использованию вашего продукта, рекомендуется сделать следующее в последующих разделах.

### Первая установка

**i** Всегда устанавливайте время суток перед использованием духовки. Если вы не установите его, вы не сможете готовить в некоторых моделях духовки.

1. При первом включении духовки на дисплее будет мигать часовое поле «12:00» с символом ⌚.
2. Установите время суток, нажав ⊕ / ⊖.

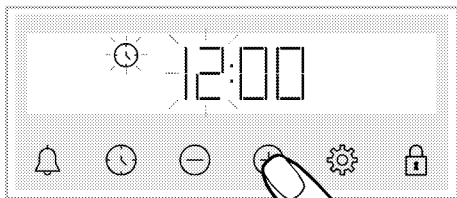

3. Нажмите ⌚ или ⚙️ прикоснитесь для того, чтобы активировать поле минут.

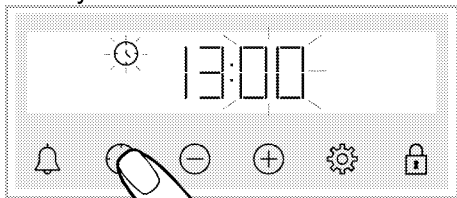

4. Установите минуты дня, коснувшись ⊕ / ⊖.

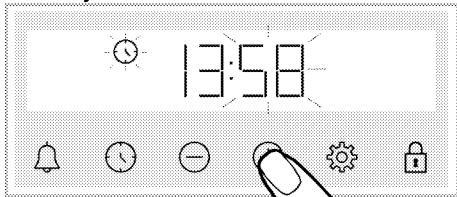

5. Подтвердите настройку, коснувшись ⌚ или ⚙️ нажав.  
» Время суток установлено, и символ ⌚ исчезает с экрана.

**i** Если первоначальное время не установлено, «12:00» и символ ⌚ продолжат мигать, а ваша духовка не запустится. Чтобы ваша духовка работала, вы должны подтвердить время суток, установив время суток или нажав кнопку ⌚, когда она находится в положении «12:00». Вы можете изменить время суток позже, как описано в разделе «Настройки».

**i** Текущие настройки времени отменяются в случае сбоя питания. Необходимо перенастроить.

### Первая очистка

1. Уберите все упаковочные материалы.
2. Извлеките все аксессуары из духовки, входящей в комплект поставки.
3. Включите устройство на 30 минут, а затем выключите. Таким образом, остатки и слои, которые могли остаться в печи во время производства, сгорят и утилизируются.
4. При работе с продуктом выберите самую высокую температуру и рабочую функцию, с которой работают все нагреватели в вашем устройстве. См. «Функции управления духовкой». О том, как управлять духовкой вы можете узнать в следующем разделе.
5. Подождите, пока духовка остынет.
6. Протрите поверхности духовки влажной тканью или губкой, затем вытрите насухо.



**Перед использованием  
аксессуаров:**

Очистите аксессуары, извлеченные из духовки, водой и мягкой губкой.

**ПРИМЕЧАНИЕ** Некоторые моющие средства и чистящие материалы могут повредить поверхность. Не используйте для чистки агрессивные моющие средства, чистящие порошки/кремы, а также острые предметы.

**ПРИМЕЧАНИЕ** При первом включении в течение нескольких часов возможно выделение дыма и запаха. Это вполне нормально. Убедитесь, что кухня хорошо проветривается, чтобы удалить дым и запах. Не вдыхайте выделяющиеся дым и запах.

## 5 Правила эксплуатации духовки

### Общая информация по использованию духовки

#### Вентилятор охлаждения (Может не быть в вашем устройстве.)

Ваше устройство имеет вентилятор охлаждения. Вентилятор охлаждения включается автоматически при необходимости и охлаждает как переднюю часть устройства, так и мебель. Он автоматически выключается по окончании процесса охлаждения. Горячий воздух выходит через дверцу духовки. Ничем не закрывайте вентиляционные отверстия. В противном случае духовка может перегреться. Охлаждающий вентилятор продолжает работать во время работы духовки или после ее выключения (примерно 20-30 минут). В случае, если вы готовите, задав таймер духовки, в конце времени приготовления охлаждающий вентилятор отключится со всеми функциями. Время работы охлаждающего вентилятора не может быть определено пользователем. Вентилятор включается и выключается в автоматическом режиме. Это не является неисправностью.

#### Освещение духовки







Когда духовка начинает готовить, включается лампа духовки. В некоторых моделях лампа работает во время приготовления, в то время как в других моделях она выключается через определенное время.

Если вы хотите, чтобы лампа духовки горела непрерывно, выберите функцию управления

«Лампа духовки» с помощью ручки выбора функции.

### Работа блока управления духовкой

#### Общие предупреждения по блоку управления духовкой

-  Максимальное время приготовления, которое можно установить, – 5 часа 59 минут. В случае отключения электроэнергии программа будет отменена. Следует снова запрограммировать духовой шкаф.
-  При выполнении любых настроек соответствующие символы будут загораться на дисплее. Пожалуйста, подождите немного, чтобы настройки были сохранены.
-  Если произвести какие-либо настройки приготовления, время суток нельзя будет изменить.
-  Если время приготовления установлено в начале приготовления, оставшееся время отобразится на экране.
-  В случаях, когда установлено время приготовления или время окончания приготовления, вы можете отменить автоматически, держав кнопку  в течение длительного времени.

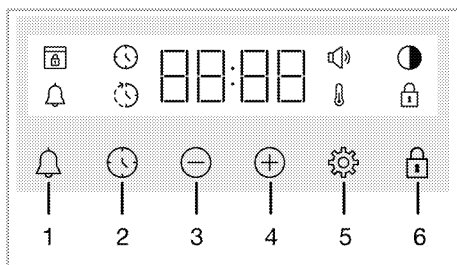

- 1 Кнопка тревоги
- 2 Кнопка настройки часов
- 3 Кнопка "Уменьшить"
- 4 Кнопка "Увеличить"
- 5 Кнопка настроек
- 6 Кнопка блокировки кнопок

### Символы на экране

- : Символ времени приготовления
- : Символ времени окончания приготовления\*
- : Символ тревоги
- : Символ яркости
- : Символ блокировки кнопок
- : Символ температуры
- : Символ громкости
- : Символ блокировки двери\*

\* Варьируется в зависимости от модели устройства. Может не быть недоступной для вашего устройства.

### Включение духовки

Когда вы выбираете рабочую функцию, которую хотите приготовить с помощью ручки выбора функции, и устанавливаете определенную температуру с помощью ручки температуры, духовка начинает работать.

### Выключить духовку

Вы можете выключить духовой шкаф, повернув ручку выбора функции и ручку температуры в положение выключения (вверх).

## Выбор температуры и рабочей функции духовки для ручного приготовления

Вы можете готовить, осуществляя ручное управление (по своему усмотрению), не устанавливая время приготовления, задавая температуру и рабочие функции, соответствующие вашей еде.

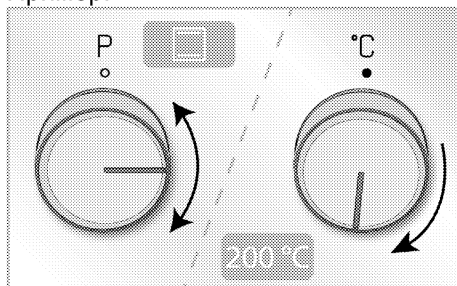

Пример:







1. Выберите рабочую функцию для готовки с помощью ручки выбора функции.
2. Установите температуру приготовления с помощью регулятора температуры.
  - » Духовка начнет сразу работать при выбранной функции и температуре, а появится на экране. Когда температура внутри духовки достигнет установленной температуры, символ исчезнет. Духовка не выключается автоматически, так как приготовление вручную выполняется без установки времени приготовления. Вы должны сами контролировать процесс приготовления пищи и останавливать его. По окончании приготовления выключите духовку, повернув ручку выбора функции и регулятор температуры в положение выключения (вверх).

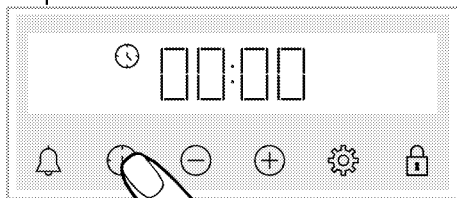

## Приготовление с заданным временем приготовления:

Вы можете задать автоматическое отключение духовки в конце периода времени, выбрав температуру и рабочую функцию, характерную для вашей еды, и установив время приготовления по таймеру.

1. Выберите рабочую функцию для приготовления.
2. Нажимайте , пока на дисплее не появится символ  времени приготовления.



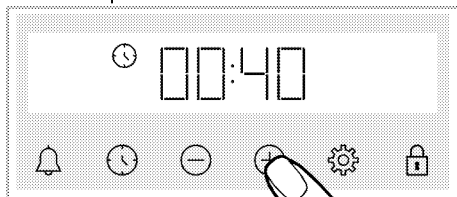

- i** После настройки рабочей функции и температуры вы можете установить время приготовления на 30 минут, нажав кнопку  непосредственно для быстрой установки времени приготовления и изменить время с помощью кнопок / .

3. Установите время приготовления с помощью кнопок / .



- i** Время приготовления увеличится на 1 минуту в первые 15 минут, через 15 минут увеличится на 5 минут.



4. Положите продукты в духовку и установите температуру с помощью регулятора температуры.  
» Ваша духовка сразу начнет работать при выбранной функции и

температуре. Установленное время приготовления начнет обратный отсчет и  отобразится на дисплее. Когда температура внутри духовки достигнет установленной температуры, символ  исчезнет.

5. После завершения процесса приготовления на экране, появится надпись "**Конец/End**", замигает символ  и таймер подаст звуковой сигнал
6. Предупреждение будет звучать в течение двух минут. Нажмите любую клавишу, чтобы остановить предупреждение. Предупреждение прекратится, и на дисплее появится время суток.

## Установить время окончания приготовления на более позднее время: (Варьируется в зависимости от модели устройства. Может не быть недоступной для вашего устройства.)

Выбирая температуру и рабочую функцию, характерные для вашего блюда, вы можете установить время приготовления и время окончания приготовления на более позднее время, позволяя духовке запускаться и выключаться автоматически.

1. Выберите рабочую функцию для приготовления.
2. Нажимайте , пока на дисплее не появится символ  времени приготовления.

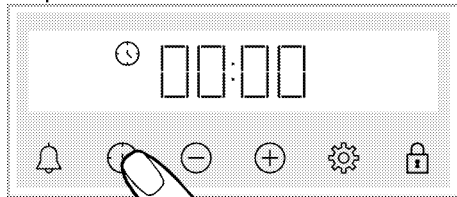

- i** После настройки рабочей функции и температуры вы можете установить время приготовления на 30 минут, нажав кнопку ⊕ непосредственно для быстрой установки времени приготовления и изменить время с помощью кнопок ⊕/⊖.

3. Установите время приготовления с помощью кнопок ⊕/⊖.

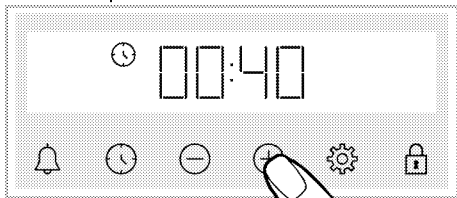

- i** Время приготовления увеличится на 1 минуту в первые 15 минут, через 15 минут увеличится на 5 минут.

» После того, как время приготовления будет установлено, символ ⌚ постоянно будет отображаться на экране.

4. Нажимайте ⌚, пока на дисплее не появится символ времени ⌚ приготовления.

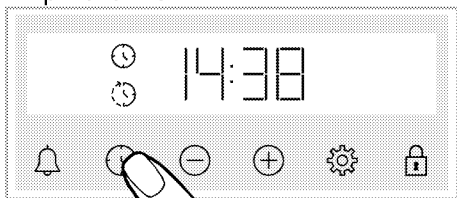

5. Установите время приготовления с помощью кнопок ⊕/⊖.

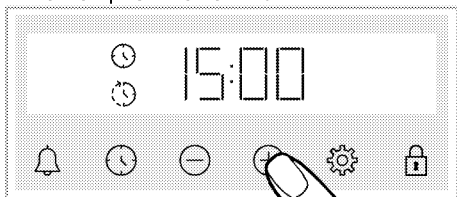

» После того, как время окончания приготовления будет

установлено, символ ⌚ и символ ⌚ с символом периода времени будут постоянно появляться на дисплее. Как только начнется приготовление, символ ⌚ исчезнет.

6. Положите продукты в духовку и установите температуру с помощью регулятора температуры.

» **Часы духовки рассчитывают время начала приготовления, вычитая время приготовления от установленного вами времени окончания приготовления.** Когда наступит время начала приготовления, активируется выбранная функция, и духовка нагреется до заданной температуры. Установленное время приготовления начнет обратный отсчет и ⌚ отобразится на дисплее. Когда температура внутри духовки достигнет установленной температуры, символ ⌚ исчезнет.

7. После завершения процесса приготовления на экране, появится надпись **"Конец/End"**, замигает символ ⌚ и таймер подаст звуковой сигнал

8. Предупреждение будет звучать в течение двух минут. Нажмите любую клавишу, чтобы остановить предупреждение. Предупреждение прекратится, и на дисплее появится время суток.

- i** Если в конце звукового предупреждения будет нажата какая-либо кнопка, духовка снова начнет работать. Чтобы предотвратить повторное включение духовки в конце предупреждения, установите регулятор температуры и функциональную ручку на **"0"** положение (выкл) и выключите духовку.

## Использование функции пара

Духовой шкаф имеет функцию приготовления с помощью пара. В течение процесса приготовления вода, поступающая на дно духового шкафа испаряется с помощью тепла и образовавшийся пар обеспечивает более качественное приготовление. Приготовление на пару обеспечивает более светлый цвет, более хрустящую корочку и размер изделий из теста. Более того, приготовление с помощью пара снижает потерю влаги в мясе, делая его более сочным и вкусным.

**i** Приготовление с помощью пара можно выполнять только для соответствующих функций, указанных в руководстве.

**i** Емкость бачка для воды составляет 250 мл. При приготовлении в бачок запрещается наливать более 250 мл воды.

### Для приготовления с помощью пара:

1. Смотреть таблицу приготовления при использовании режима приготовления с помощью пара, чтобы задать правильную функцию, температуру и время, необходимое для соответствующего блюда и начала процесса приготовления. Для блюд, которые не указаны в таблице, количество воды, температура, функция приготовления и время определяется самостоятельно пользователем.
2. Установите блюдо на рекомендуемую полку.
3. Если в соответствии с таблицей приготовления наступило время

долить воду, нажмите на бачок для воды, расположенный на панели управления духовым шкафом.

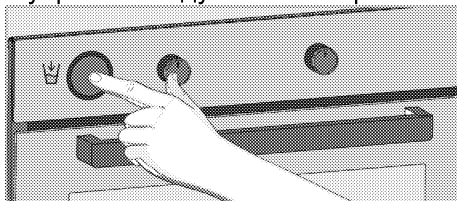

4. Осторожно вытащите бачок.

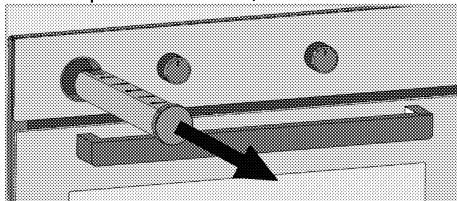

5. Откройте крышку бачка и наполните его водой в объеме, указанном в таблице приготовления.

**i** Не используйте дистиллированную или фильтрованную воду. Используйте только бутилированную воду. Не добавляйте в контейнер для воды растворы, содержащие воспламеняемые вещества, спирт или твердые частицы.

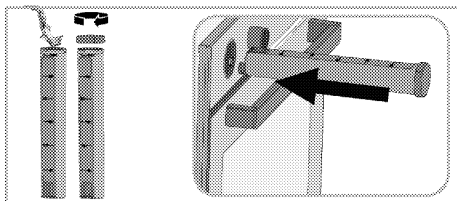

6. Закройте крышку резервуара для воды и поставьте его на место. Полностью задвиньте резервуар для воды.

» Вода в бачке начнет медленно сливаться на дно духового шкафа, чтобы образовать пар для приготовления.



2. ⊕ Установите время будильника с помощью кнопок / ⊖.

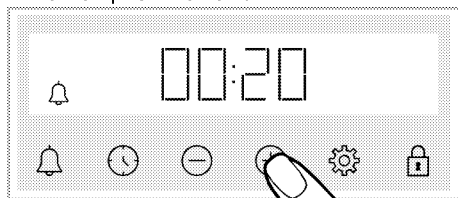

» После установки времени будильника символ 🔔 продолжит гореть, а время будильника начнет обратный отсчет на дисплее. Если время будильника и время приготовления установлены одновременно, на дисплее отобразится наиболее короткое время.

3. По истечении времени будильника символ 🔔 начнет мигать и выдаст звуковое предупреждение.

### Выключение будильника

1. По окончании времени будильника будет выдано звуковое предупреждение в течение двух минут. Коснитесь любой клавиши для того, чтобы остановить звук предупреждения.

» Предупреждение прекратится, и на дисплее появится время суток.

### Если вы хотите отменить будильник:

1. Нажимайте 🔔, пока на дисплее не появится символ 🔔 для сброса времени будильника. Держите кнопку ⊖, пока не появится надпись «00:00».
2. 🔔 вы также можете отменить предупреждающий сигнал, нажав и удерживая клавишу.

### Изменение уровня громкости

1. Нажимайте клавишу ⚙️, пока на дисплее не появится символ 🔊.

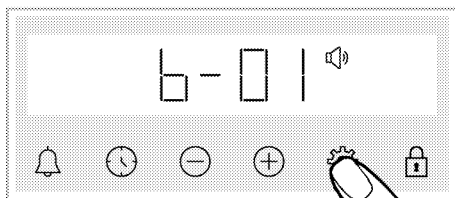

2. Установите желаемый уровень с помощью кнопок ⊕/⊖. (b-01-b-02-b-03)

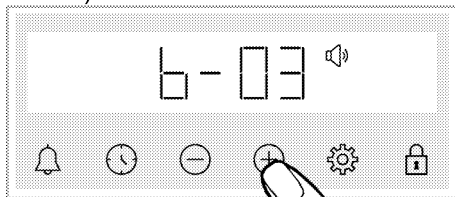

3. Нажмите кнопку ⚙️ для подтверждения, либо настройка активируется в ближайшее время без нажатия клавиши.

### Настройка яркости дисплея

1. Нажимайте клавишу ⚙️, пока на дисплее не появится символ 🌓.

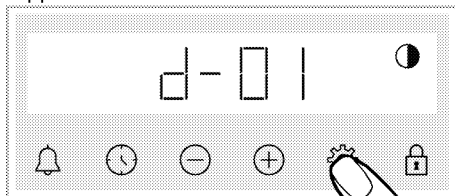

2. Установите желаемую яркость с помощью кнопок ⊕/⊖. (d-01-d-02-d-03)

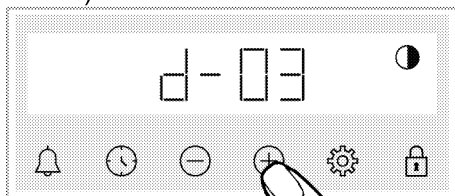

- » Нажмите кнопку ⚙️ для подтверждения, либо настройка активируется в ближайшее время без нажатия клавиши.

### Смена времени суток

В вашей духовке: чтобы изменить время суток, которое вы предварительно установили,



1. Нажимайте ⚙️, пока на дисплее не появится символ 🕒.

2. Установите время суток, нажав ⊕ / ⊖.

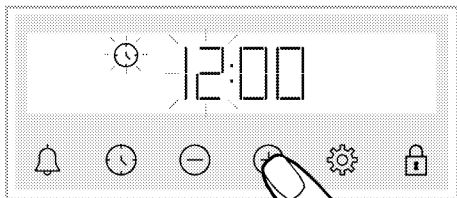

3. Нажмите 🕒 или ⚙️ прикоснитесь для того, чтобы активировать поле минут.

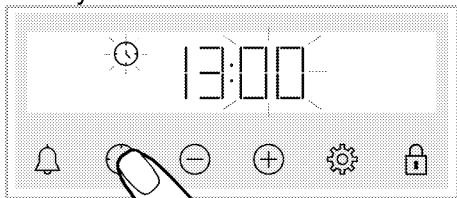

4. Установите минуты дня, коснувшись ⊕/⊖.

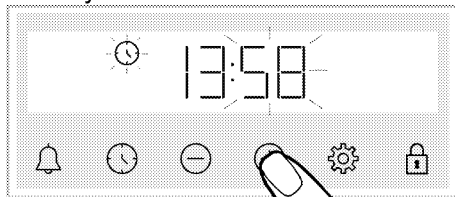

5. Подтвердите настройку, коснувшись 🕒 или ⚙️ нажав.  
» Время суток установлено, и символ 🕒 исчезает с экрана.

## 6 Общая информация по приготовлению

В данном разделе даны советы по приготовлению пищи.

Помимо этого, вы также можете найти некоторые из продуктов, протестированных производителем, и наиболее подходящие параметры для этих продуктов. Также указаны соответствующие настройки духовки и аксессуары для этих продуктов.

### Общие предупреждения касательно готовки в духовке

- При открытии дверцы духовки во время или после приготовления может появиться горячий пар. Пар может обжечь руку, лицо и / или глаза. Открывая дверцу духовки, старайтесь держаться подальше.
- Интенсивный пар, образующийся во время приготовления, может образовывать конденсированные капли воды внутри и снаружи печи, а также на верхних частях мебели из-за разницы температур. Это нормальное и физическое явление.
- Значения температуры и времени приготовления, указанные для продуктов, могут варьироваться в зависимости от рецепта и количества еды. По этой причине эти значения приведены в диапазонах.
- Перед процессом готовки, всегда извлекайте неиспользуемые аксессуары из духовки. Принадлежности, остающиеся в духовке, способны помешать приготовлению ваших блюд при правильных значениях.
- Для продуктов, которые вы будете готовить по своему собственному рецепту, вы можете сослаться на аналогичные продукты, указанные в таблицах приготовления.

- Использование прилагаемых аксессуаров поможет улучшить кулинарные характеристики. Всегда соблюдайте предупреждения и информацию, предоставленную производителем для внешней посуды, которую вы будете использовать.
- Разрежьте жиронепроницаемую бумагу, которую вы будете использовать во время готовки, до размеров, подходящих для контейнера, в котором вы будете готовить. Жиронепроницаемая бумага, которая перетекает из контейнера, может приводить к ожогам и влиять на качество вашей кулинарии. Пользуйтесь жиронепроницаемой бумагой, которую вы будете использовать в указанном температурном диапазоне.
- Для хороших кулинарных характеристик положите еду на рекомендуемую нужную полку. Не меняйте положение полки во время приготовления.

### Выпечка и блюда в духовке

#### Общая информация

- Мы рекомендуем использовать аксессуары устройства для жареного приготовления пищи. Если вы собираетесь использовать внешнюю посуду, предпочитайте темную, не прилипающую и термостойкую посуду.
- Если рекомендуется предварительный нагрев в таблице приготовления, не забудьте поставить продукты в духовку после предварительного нагрева.
- Если вы собираетесь готовить с использованием решетчатого

гриля, поставьте продукты в центр гриля, а не возле задней стенки.

- Все материалы, используемые при изготовлении теста, должны быть свежими и комнатной температуры.
- Статус приготовления продуктов может варьироваться в зависимости от количества пищи и размера посуды.
- Металлические, керамические и стеклянные формы увеличивают время приготовления, а нижняя поверхность кондитерских изделий не подрумянивается равномерно.
- Если во время готовки использовать кулинарную бумагу, нижняя поверхность продуктов может поджариться. В этом случае вам может потребоваться увеличить время приготовления примерно на 10 минут.
- Значения, указанные в таблицах приготовления, определены в результате испытаний, проведенных в наших лабораториях. Подходящие для вас значения могут отличаться от этих значений.
- Положите еду на подходящую полку, рекомендованную в таблице для приготовления пищи. Считайте нижнюю полку духовки в качестве полки 1.

### **Советы по выпечке тортов (пирогов)**

- Если пирог (торт) слишком сухой, увеличьте температуру на 10 ° C и сократите время выпекания.
- Если пирог (торт) влажный, используйте небольшое

количество жидкости или уменьшите температуру на 10 ° C.

- Если верх торта (пирога) сгорел, положите его на нижнюю полку, понизьте температуру и увеличьте время выпечки.
- Если он хорошо выпечен изнутри, но снаружи липкий, используйте меньшее количество жидкости, снизьте температуру и увеличьте время приготовления.

### **Советы по приготовлению выпечки**

- Если тесто слишком сухое, увеличьте температуру на 10 ° C и сократите время приготовления. Намочите тестовые ленты соусом, состоящим из смеси молока, масла, яиц и йогурта.
- Если тесто готовится медленно, убедитесь, что толщина теста, которую вы приготовили, не выходит за пределы лотка.
- Если тесто обжарено на поверхности, но дно не пропечено, убедитесь, что количество соуса, которое вы будете использовать для теста, не слишком много на дне теста. Для равномерного подрумянивания попробуйте равномерно распределить соус между листами теста и выпечкой.
- Выпекайте тесто в положении и температуре, соответствующих таблице приготовления. Если дно все еще недостаточно коричневого цвета, поместите тесто на нижнюю полку для последующего приготовления.

## Таблица для выпечки и запеканки

Еда	Количество лотков	Аксессуар для использования	Рабочая функция	Место полки	Температура (°C)	Время приготовления (мин) (прибл.)
Выпечка в лотке	Один лоток	Стандартный лоток*	Верхний и нижний нагрев	3	180	30 ... 40
Выпечка в формочке	Один лоток	Формы для выпечки на решетчатом гриле**	Тепловентилятор	2	180	30 ... 40
	Один лоток	Стандартный лоток*	Верхний и нижний нагрев	3	160	25 ... 35
	Один лоток	Стандартный лоток*	Тепловентилятор	2 – 4	150	25 ... 35
Небольшая выпечка	2 лотка	2 – Стандартный лоток* 4 – Кондитерский лоток*	Тепловентилятор		140	25 ... 40 30 ... 45
Бисквит	Один лоток	Круглая форма для выпечки, диаметром 26 см с зажимом на решетчатом гриле**	Верхний и нижний нагрев	2	160	30 ... 40
	Один лоток	Круглая форма для выпечки, диаметром 26 см с зажимом на решетчатом гриле**	Тепловентилятор	2	160	30 ... 40
Печенье	Один лоток	Кондитерский лоток*	Верхний и нижний нагрев	3	170	25 ... 35
	Один лоток	Кондитерский лоток*	Тепловентилятор	3	170	20 ... 30
	2 лотка	2 – Стандартный лоток* 4 – Кондитерский лоток*	Тепловентилятор	2 – 4	170	25 ... 35
Тесто пирожного	Один лоток	Стандартный лоток*	Верхний и нижний нагрев	2	200	35 ... 45
	Один лоток	Стандартный лоток*	Тепловентилятор	2	180	35 ... 45
	2 лотка	1 – Стандартный лоток* 4 – Кондитерский лоток*	Тепловентилятор	1 – 4	180	35 ... 45
Сдобное тесто	Один лоток	Стандартный лоток*	Верхний и нижний нагрев	2	200	20 ... 30
	Один лоток	Стандартный лоток*	Тепловентилятор	3	180	20 ... 30
	2 лотка	2 – Стандартный лоток* 4 – Кондитерский лоток*	Тепловентилятор	2 – 4	180	20 ... 30
Цельный хлеб	Один лоток	Стандартный лоток*	Верхний и нижний нагрев	3	200	30 ... 40
	Один лоток	Стандартный лоток*	Тепловентилятор	3	200	30 ... 40

Еда	Количество лотков	Аксессуар для использования	Рабочая функция	Место полки	Температура (°C)	Время приготовления (мин) (прибл.)
Лазанья	Один лоток	Стеклопанель/металлическая прямоугольная форма на решетчатом гриле**	Верхний и нижний нагрев	2 или 3	200	30 ... 40
Яблочный пирог	Один лоток	Круглая черная металлическая форма, диаметром 20 см на решетчатом гриле**	Верхний и нижний нагрев	2	180	50 ... 70
	Один лоток	Круглая черная металлическая форма, диаметром 20 см на решетчатом гриле**	Тепловентилятор	2	170	50 ... 70
Пицца	Один лоток	Стандартный лоток*	Верхний и нижний нагрев	2	200 ... 220	10 ... 20
	Один лоток	Стандартный лоток*	Функция пиццы	3	250	8 ... 15

Предварительный нагрев рекомендуется использовать для всех блюд.

\* Эти аксессуары не могут быть включены в ваше устройство.

\*\* Эти аксессуары не включены в ваше устройство. Это коммерчески доступные аксессуары.

### Таблица приготовления для Эко вентилятор с нагревом - с функцией управления

- Не меняйте температуру приготовления после того, как приготовление начнется в Эко вентилятор с нагревом - с функцией управления.
- Не открывайте дверцу во время приготовления в Эко вентилятор с нагревом - с функцией управления. Если дверь не открывается, внутренняя температура оптимизируется для экономии энергии и может отличаться от отображаемой на дисплее.
- Не разогревайте в режиме Эко вентилятор с нагревом.

Еда	Количество лотков	Аксессуар для использования	Место полки	Температура (°C)	Время приготовления (мин) (прибл.)
Небольшие выпечки	Один лоток	Стандартный лоток*	3	160	25 ... 35
Печенье	Один лоток	Стандартный лоток*	3	180	25 ... 35
Тесто пироженого	Один лоток	Стандартный лоток*	3	200	45 ... 55
Сдобное тесто	Один лоток	Стандартный лоток*	3	200	35 ... 45

\* Эти аксессуары не могут быть включены в ваше устройство.

## Мясо, Рыба и Птица

### Ключевые моменты обжарки

- Перед тем, как готовить курицу, индейку и большие куски мяса, чтобы повысить эффективность приготовления, приправьте лимонным соком и перцем.
- Приготовление мяса на косточке занимает от 15 до 30 минут больше, чем жарка филе.
- Рассчитывайте от 4 до 5 минут времени приготовления на сантиметр толщины мяса.
- По окончании приготовления оставьте мясо в духовке примерно на 10 минут. Сок мяса лучше распределяется по жареному мясу и не выходит при нарезании мяса.
- Рыбу следует размещать на полке среднего или низкого уровня в термостойкой тарелке.

### Таблица для приготовления мяса, рыбы и птицы

Еда	Количество лотков	Аксессуар для использования	Рабочая функция	Место полки	Температура (°C)	Время приготовления (мин) (прибл.)
Стейк (цельный) / Жаркое (1 кг)	Один лоток	Стандартный лоток*	Верхний и нижний нагрев	3	15 минут 250/маж, затем 180 ... 190	60 ... 80
Баранья ножка (1.5 - 2.0 кг)	Один лоток	Стандартный лоток*	Верхний и нижний нагрев	3	15 минут 250/маж, затем 170	110 ... 120
Запеченная курица (1.8-2 кг)	Один лоток	Решетчатый гриль* Поместите один лоток на нижнюю полку	Верхний и нижний нагрев	2	15 минут 250/маж, затем 190	60 ... 80
	Один лоток	Решетчатый гриль* Поместите один лоток на нижнюю полку	Тепловентилятор	2	200 ... 220	60 ... 80
	Один лоток	Решетчатый гриль* Поместите один лоток на нижнюю полку	Функция "3D"	2	15 минут 250/маж, затем 190	60 ... 80
Индейка (5.5 кг)	Один лоток	Стандартный лоток*	Верхний и нижний нагрев	1	25 минут 250/маж, затем 180 ... 190	150 ... 210
	Один лоток	Стандартный лоток*	Функция "3D"	1	25 минут 250/маж, затем 180 ... 190	150 ... 210
Рыба	Один лоток	Решетчатый гриль* Поместите один лоток на нижнюю полку	Верхний и нижний нагрев	3	200	20 ... 30
	Один лоток	Решетчатый гриль* Поместите один лоток на нижнюю полку	Функция "3D"	3	200	20 ... 30

Предварительный нагрев рекомендуется использовать для всех блюд.

\* Эти аксессуары не могут быть включены в ваше устройство.

\*\* Эти аксессуары не включены в ваше устройство. Это коммерчески доступные аксессуары.

## Гриль

Красное мясо, рыба и птица быстро обжариваются на гриле, сохраняют красивую корочку и не высыхают. Особенно подходят для гриля филе, шашлык, колбасы, а также сочные овощи (помидоры, лук и т. д.).

### Предупреждения общего характера

- Пища, не пригодная для гриля, несет опасность возникновения пожара. Готовьте на гриле только еду, подходящую для интенсивного огня на гриле. Кроме того, не размещайте еду слишком далеко в задней части гриля. Это самая горячая зона, и жирная пища может загореться.
- **Закройте дверцу духовки во время гриля. Никогда включайте гриль с открытой дверцей духовки. Горячие поверхности могут вызвать ожоги!**

## Ключевые моменты по грилю

- Приготовьте пищу одинаковой толщины и весом, насколько это возможно, для гриля.
- Поместите кусочки, предназначенные для гриля, на решетчатый гриль или решетчатый лоток, распределяя их таким образом, чтобы не превышать размеры нагревателя.
- Время приготовления, указанное в таблице, может варьироваться в зависимости от толщины жареных кусочков.
- Сдвиньте решетчатый гриль или решетчатый лоток до желаемого уровня в духовке. Если вы готовите на решетчатом гриле, сдвиньте лоток к нижней полке, чтобы собрать масло. Лоток духовки, который вы собираетесь сдвинуть, должен иметь размеры для того, чтобы покрыть всю площадь гриля. Этот лоток может не поставляться с духовкой. Налейте немного воды в лоток духовки для легкой очистки.

## Таблица для гриля

Еда	Аксессуар для использования	Место полки	Температура (°C)	Время приготовления (мин) (прибл.)
Рыба	Решетчатый гриль	4 - 5	250	20 ... 25
Курица кусочками	Решетчатый гриль	4 - 5	250	25 ... 35
Тефтели (говядина) - 12 шт.	Решетчатый гриль	4	250	20 ... 30
Баранья отбивная	Решетчатый гриль	4 - 5	250	20 ... 25
Стейк - (дольки)	Решетчатый гриль	4 - 5	250	25 ... 30
Отбивная из телятины	Решетчатый гриль	4 - 5	250	25 ... 30
Овощная запеканка	Решетчатый гриль	4 - 5	220	20 ... 30
Хлеб «Тостовый»	Решетчатый гриль	4	250	1 ... 3

Рекомендуется предварительно разогревать в течение 5 минут все блюда, приготовленные на гриле. Переверните кусочки пищи после 1/2 от общего времени приготовления на гриле.

## Приготовление на пару

### Общая информация

- Приготовление на пару можно выполнять только с функциями приготовления на пару, указанными в руководстве. Информацию о функциях приготовления на пару см. В разделе «**Функциональные возможности духовки**».
- Если на кухонном столе предлагается предварительный разогрев, обязательно поместите пищу в духовку после предварительного разогрева. Время, указанное во время полива, указывает время, прошедшее после предварительного нагрева.
- В таблице для приготовления есть рекомендации по приготовлению, проверенные производителем. Вы можете определить количество воды, температуру, функцию приготовления с использованием пара и время приготовления, не указанные в таблице.
- Готовьте на пару на одном противне.

### Таблица для приготовления на пару

Еда	Аксессуар для использования	Рабочая функция	Место полки	Температура (°C)	Необходимое количество воды (мл)	Время добавления воды (мин)**	Время приготовления (мин) (прибл.)	Приблизительный вес (в г)
Цельный хлеб	Стандартный лоток*	Функция "3D"	2	200	200	после предварительного подогрева	30 ... 40	820
Запеченная курица (1.8-2 кг)	Решетчатый гриль* Поместите один лоток на нижнюю полку	Функция "3D"	2	25 минут 250/макс, затем 190	250	25	60 ... 70	2000
Ребристый стейк(Один кусок)	Стандартный лоток*	Функция "3D"	3	180	250	15	40 ... 55	1000
Баранина с овощами	Стандартный лоток*	Функция "3D"	3	170	250+250**	после предварительного подогрева	90 ... 110	2000
Дрожжевой пончик	Стандартный лоток*	Функция "3D"	3	180	100	после предварительного подогрева	25 ... 35	1200
Чизкейк	Стандартный лоток*	Функция "3D"	3	120	150	до разогрева	50 ... 60	1450
Куриные голени	Стандартный лоток*	Функция "3D"	3	200	150	после предварительного подогрева	25 ... 35	800
Печеный картофель	Стандартный лоток*	Функция "3D"	3	190	150	25	45 ... 55	500
Хлеб для гамбургеров	Стандартный лоток*	Функция "3D"	3	180	150	после предварительного подогрева	20 ... 30	800
Лосось с овощами	Стандартный лоток*	Функция "3D"	3	180	100	после предварительного подогрева	25 ... 35	500

\* Эти аксессуары не могут быть включены в ваше устройство.

\*\* Указывает время, прошедшее после предварительного нагрева.

\*\*\* Добавьте еще 250 мл воды в половину времени приготовления.



## Продукты для тестирования

Продукты, в этой таблице для приготовления пищи, вносятся в соответствии со стандартом EN 60350-1, чтобы облегчить тестирование продукта для контрольных учреждений.

**Таблица для приготовления пробных блюд**

Еда	Количество лотков	Аксессуар для использования	Рабочая функция	Место полки	Температура (°C)	Время приготовления (мин) (прибл.)
	Один лоток	Стандартный лоток*	Верхний и нижний нагрев	3	140	20 ... 30
Песочное печенье (сладкое печенье)	Один лоток	Стандартный лоток*	Тепловентилятор	<b>Модели с решетчатыми полками: 3</b> <b>Модели без решетчатых полок: 2</b>	140	15 ... 25
	2 лотка	2-Стандартный лоток* 4-Кондитерский лоток*	Тепловентилятор	2 - 4	140	15 ... 25
Небольшая выпечка	Один лоток	Стандартный лоток*	Верхний и нижний нагрев	3	160	25 ... 35
	Один лоток	Стандартный лоток*	Тепловентилятор	<b>Модели с решетчатыми полками: 3</b> <b>Модели без решетчатых полок: 2</b>	150	25 ... 35
	2 лотка	2-Стандартный лоток* 4-Кондитерский лоток*	Тепловентилятор	2 - 4	<b>Модели с решетчатыми полками: 150</b> <b>Модели без решетчатых полок: 140</b>	<b>Модели с решетчатыми полками: 25 ... 40</b> <b>Модели без решетчатых полок: 30 ... 45</b>
Бисквит	Один лоток	Круглая форма для выпечки, диаметром 26 см с зажимом на решетчатом гриле**	Верхний и нижний нагрев	2	160	30 ... 40
	Один лоток	Круглая форма для выпечки, диаметром 26 см с зажимом на решетчатом гриле**	Тепловентилятор	2	160	30 ... 40
Яблочный пирог	Один лоток	Круглая черная металлическая форма, диаметром 20 см на решетчатом гриле**	Верхний и нижний нагрев	2	180	50 ... 70
	Один лоток	Круглая черная металлическая форма, диаметром 20 см на решетчатом гриле**	Тепловентилятор	2	170	50 ... 70

Предварительный нагрев рекомендуется использовать для всех блюд.

\* Эти аксессуары не могут быть включены в ваше устройство.

\*\* Эти аксессуары не включены в ваше устройство. Это коммерчески доступные аксессуары.

## Гриль

Еда	Аксессуар для использования	Место полки	Температура (°C)	Время приготовления (мин) (прибл.)
Хлеб «Тостовый»	Решетчатый гриль	4	250	1 ... 3
Тефтели (говядина) - 12 шт.	Решетчатый гриль	4	250	20 ... 30

Переверните блюдо после 1/2 от общего времени приготовления на гриле.

Рекомендуется предварительно разогревать в течение 5 минут все блюда, приготовленные на гриле.

## 7 Уход и техническое обслуживание

### Информация по общей чистке

#### **▲ Предупреждения общего характера**

- Подождите, пока устройство остынет до начала очистки. Горячие поверхности могут вызвать ожоги!
- Не наносите моющие средства прямо на горячие поверхности. Это может привести к появлению постоянных пятен.
- После каждой операции прибор следует тщательно очищать и сушить. Таким образом, остатки пищи легко и быстро удаляются, а остатки еды не сгорают при повторном использовании продукта. Таким образом продлевается срок службы прибора и уменьшаются часто возникающие проблемы.
- Не используйте паровые моющие средства для чистки.
- Некоторые моющие и чистящие средства могут повреждать поверхность. Не используйте абразивные моющие средства, чистящие порошки, чистящие кремы, средства для удаления накипи или острые предметы во время чистки.
- Специальное чистящее средство для очистки после каждого использования не требуется. Необходимо очистить с использованием моющего средства для посуды и теплой воды с помощью мягкой ткани или губки, а затем вытереть сухой тканью из микро волокон.
- Обязательно полностью вытрите всю оставшуюся жидкость после очистки и немедленно удалите все

частицы еды, разбрызгиваемые во время приготовления.

- Не мойте какой-либо компонент устройства в посудомоечной машине.

#### **Нержавеющие поверхности**

- Не используйте кислотные или хлорсодержащие чистящие средства при чистке поверхностей и ручек из нержавеющей стали.
- Поверхность из нержавеющей стали со временем может изменить цвет. Это нормальное явление. После каждой операции очищайте поверхность с помощью моющего средства, подходящего для поверхностей из нержавеющей стали.
- Очистите с помощью мягкой мыльной ткани и жидкого (не царапающего) моющего средства подходящего для поверхностей из нержавеющей стали, стараясь протирать в одном направлении.
- Немедленно, не дожидаясь, удалите пятна извести, масла, крахмала, молока и белка с поверхностей из нержавеющей стали и стекла. Пятна могут ржаветь в течение длительных периодов времени.

#### **Эмалированные поверхности**

- После каждой эксплуатации необходимо очистить эмалированные поверхности с использованием моющего средства для посуды и теплой воды с помощью мягкой ткани или губки и высушить сухой тканью.
- Если ваше устройство имеет функцию легкой паровой очистки, вы можете удалить ею легкую непостоянную грязь. (См. Раздел «Легкая паровая очистка»)

- Для удаления стойких пятен можно использовать средство для чистки духовки и решетки, рекомендованное на веб-сайте вашего бренда, и не царапающую губку. Не используйте внешний очиститель духовки.
- Духовка должна остыть для последующей чистки в зоне приготовления пищи. Чистка на горячих поверхностях создает как опасность пожара, так и повреждение поверхности эмали.
- Если после очистки останется моющее средство, намочите его холодной водой и вытрите чистой и сухой тканью из микро волокон. Остаток моющего средства может повредить поверхность стекла в следующий раз.
- Ни при каких обстоятельствах нельзя счищать засохшие остатки на стеклянной поверхности зубчатыми ножами, проволочной мочалкой или подобными царапающими инструментами.

### **Поверхности каталитического покрытия**

- Боковые стенки в зоне приготовления могут быть покрыты только эмалью либо каталитическими стенками. Это зависит от модели.
- Каталитические стенки имеют легкую матовую и пористую поверхность. Не нужно чистить каталитические стенки духовки.
- Каталитические поверхности поглощают масло благодаря своей пористой структуре и начинают сиять, когда поверхность насыщена маслом, и в таких случаях рекомендуется заменить детали.

### **Стеклопленочные поверхности**

- При очистке стеклянных поверхностей не используйте чистки из твердого металла и абразивные чистящие материалы. Они могут повредить стеклянную поверхность.
- Очистите прибор с помощью средства для мытья посуды, теплой воды и тканью из микро волокон, предназначенной для стеклянных поверхностей, и вытрите насухо сухой тканью из микро волокон.

- Пятна кальция (желтые пятна) на поверхности стекла можно удалить с помощью имеющегося в продаже средства для удаления накипи, а также с помощью средства для удаления накипи, такого как уксус или лимонный сок.
- Если поверхность сильно загрязнена, нанесите чистящее средство на пятно губкой и подождите, пока оно подействует должным образом. Затем протрите стеклянную поверхность влажной тканью.
- Изменения цвета и появление пятен на поверхности стекла являются нормальными и не считаются дефектами.

### **Пластиковые детали и окрашенные поверхности**

- Используя моющее средство для мытья посуды, теплую воду очистите пластиковые детали и окрашенные поверхности и мягкую ткань или губку, а затем вытрите их сухой тканью.
- Не используйте чистки из твердого металла и абразивные чистящие средства. Они могут повредить поверхности.
- Убедитесь, что стыки компонентов прибора не оставлены влажными и с моющим средством. В противном

случае на этих стыках может возникнуть коррозия.

## Очистка аксессуаров

Если в руководстве пользователя не указано иное, не мойте аксессуары для духовки в посудомоечной машине.

## Очистка панели управления

- При очистке панелей с ручкой управления протрите панель и ручки влажной мягкой тканью и вытрите насухо сухой тканью. Не снимайте ручки и прокладки под ними для очистки панели управления. Панель управления и ручки могут повредиться.
- При чистке панелей из нержавеющей стали с ручкой управления не используйте чистящие средства из нержавеющей стали для ручки. Индикаторы вокруг ручек могут быть удалены.
- Очистите сенсорные панели управления влажной мягкой тканью и вытрите сухой тканью. Если ваше устройство имеет функцию блокировки клавиш, то включите блокировку клавиш перед выполнением очистки панели управления. В противном случае может произойти сбой на кнопках.

## Чистка внутренней части духовки (зоны приготовления)

Следуйте инструкциям по очистке, описанным в разделе «Общая информация по очистке», в соответствии с типами поверхности вашей духовки.

### Чистка боковых стенок духовки

Боковые стенки в зоне приготовления могут быть покрыты только эмалью либо

каталитическими стенками. Это зависит от модели. Если имеется каталитическая стенка, обратитесь к разделу «Каталитические стенки» за информацией.

Если ваш продукт представляет собой модель с решетчатыми полками, удалите их перед чисткой боковых стенок. Затем выполните очистку, как описано в разделе «Общая информация по очистке», в соответствии с типом поверхности боковой стенки.

### Чтобы удалить боковые решетчатые полки:

1. Снимите переднюю часть решетчатой полки, потянув ее за боковую стенку в противоположном направлении.
2. Потяните решетчатую полку на себя, чтобы снять ее полностью.

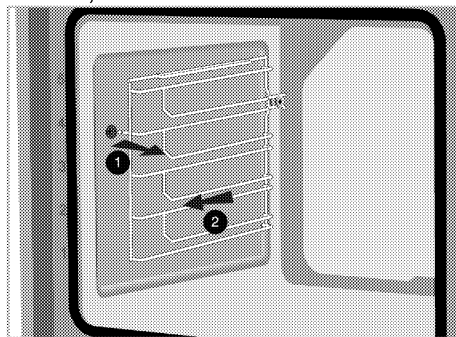

3. Чтобы снова прикрепить полки, процедуры, применяемые при их снятии, должны повторяться с самого конца до начала соответственно.

### Очистка резервуара с водой на дне духовки

В зависимости от частоты приготовления с использованием пара, простых операций очистки паром и жесткости используемой воды в резервуаре с водой на дне духовки могут образовываться известковые пятна.

**Для удаления извести, которая может образоваться в резервуаре с водой на дне духовки после приготовления с использованием пара и простой очистки паром через каждые 2 или 3 использования:**

1. Добавьте 350 мл белого уксуса (кислотность уксуса не должна превышать 6%) в резервуар с водой на дне духовки.

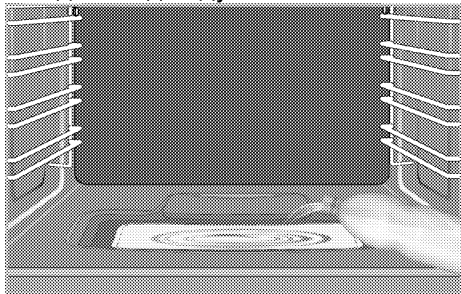

2. Подождите не менее 30 минут, чтобы уксус растворил остатки извести при комнатной температуре.
3. Очистите резервуар с водой мягкой влажной тканью с сухой тканью.

**i** Для очистки резервуара с водой на дне духовки не используйте чистящие средства, содержащие кислоты и хлориды. Не очищайте известь, которая может образоваться в резервуаре с водой на дне духовки, соскребанием. В противном случае основание продукта будет повреждено.

**Чтобы повысить эффективность очистки от накипи, которая может образоваться в резервуаре с водой на дне духовки, после каждых 10 использований в дополнение к шагам по удалению**

**накипи, описанным выше, следует выполнять следующие действия:**

Выберите режим работы, при котором активен нижний нагреватель, и дайте духовке поработать 2-3 минуты при температуре 100°C. После этого выключите духовку, выдавите очиститель для внутренней части духовки и решетки, который рекомендован на веб-сайте вашей торговой марки, в резервуар с водой на дне духовки и дайте постоять полученному раствору 5 минут. Через 5 минут протрите резервуар с водой в основании духовки влажной салфеткой из микрофибры и высушите.

**Легкая паровая очистка**  
**Варьируется в зависимости от модели устройства. Может не быть недоступной для вашего устройства.**

Обеспечивает легкую очистку, потому что грязь (в течение не большого времени) размягчается паром, который образуется внутри печи, и капли воды конденсируются на внутренних поверхностях печи.

1. Извлеките все аксессуары из духовки.
2. Нажмите на резервуар для воды на панели управления вашей духовки, чтобы снять резервуар. Залейте 200 мл воды в резервуар.

**i** Не используйте дистиллированную или фильтрованную воду. Используйте только бутилированную воду. Не добавляйте в контейнер для воды растворы, содержащие воспламеняемые вещества, спирт или твердые частицы.

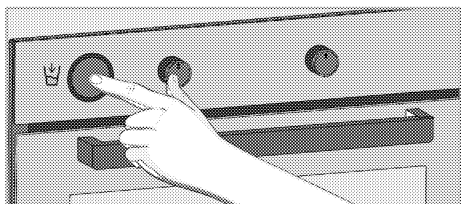

3. Установите резервуар для воды на место и нажмите на него. Вода начнет заполнять бассейн у основания духовки.

4. В духовке установите и запустите режим легкой паровой очистки при 100 ° C в течение 20 минут.

Сразу же откройте дверцу и протрите внутренние поверхности духовки влажной губкой или тканью. При открытии двери выйдет пар. Может породить риск ожога. Будьте осторожны при открытии дверцы духовки.

Используйте теплую воду с моющей жидкостью, мягкую ткань или губку для того, чтобы очистить стойкую грязь, затем протрите сухой тканью.

**i** В режиме простой паровой очистки вода, которая находится в бассейне у основания духовки для смягчения слегка образовавшихся остатков / грязи в полости духовки, будет испаряться и конденсироваться в полости духовки и внутреннем стекле дверцы духовки, поэтому вода может капать, когда дверца духовки открыта. Вытрите конденсат сразу после открытия дверцы духовки.

Варьируется в зависимости от модели устройства. Может не быть недоступной для вашего устройства. После конденсации в духовке в канале пула под духовкой может образоваться вода либо влага.

После использования протрите этот канал бассейна влажной тканью, а затем высушите.

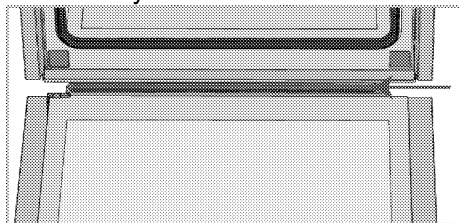

## Очистка дверцы духовки

**i** Не используйте жесткие абразивные чистящие средства, металлические скребки, проволочную мочалку или отбеливатели для чистки дверцы и стекла духовки.

Вы можете снять дверцу духовки и дверные стекла, чтобы почистить их. О том, как снять дверцы и стекла объясняется в разделах «Снятие дверцы духовки» и «Снятие внутренних стекол дверцы». После снятия внутренних стекол дверцы очистите их с помощью средства для мытья посуды, теплой водой и мягкой ткани или губки и вытрите их сухой тканью. Протрите стекло уксусом, а затем ополосните его от остатков извести, которые могут образоваться на стекле духовки.

### Снятие дверцы духовки

1. Откройте дверцу духовки.
2. Откройте зажимы в гнезде петли передней двери справа и слева, потянув вниз, как показано на рисунке.

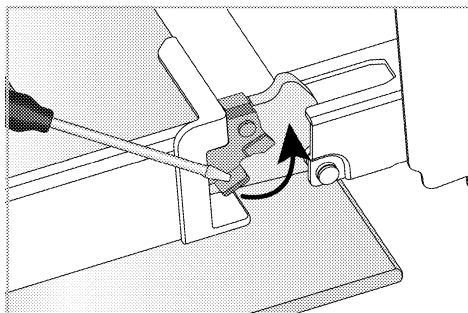

Шарнирный замок - закрытое положение

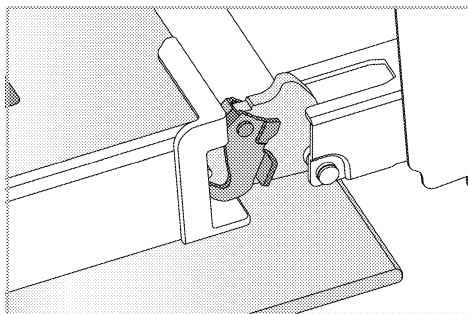

Шарнирный замок - открытое положение

3. Переведите дверцу духовки в полуоткрытое положение.

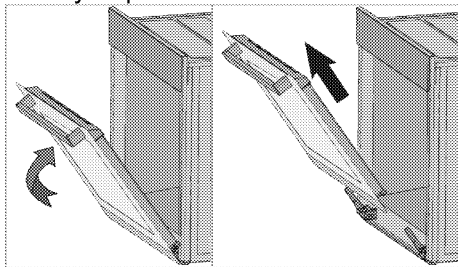

4. Потяните снятую дверцу вверх, чтобы освободить ее от правой и левой петель, а затем снимите ее.

**i** Чтобы установить дверь на место, процедуры, применяемые при ее снятии, должны повторяться с самого конца до начала соответственно. При установке дверцы обязательно закрывайте зажимы на гнезде петли.

## Снятие внутреннего стекла дверцы духовки

Внутреннее стекло передней двери устройства можно снять для очистки.

1. Откройте дверцу духовки.

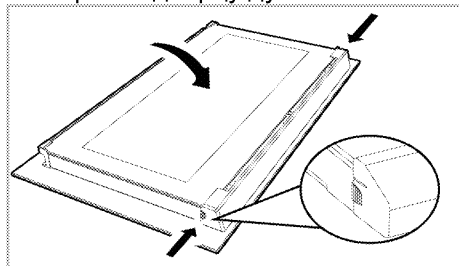

2. Потяните пластиковый компонент, прикрепленный в верхней части передней двери, к себе, одновременно надавив на точки давления с обеих сторон компонента, и снимите его.

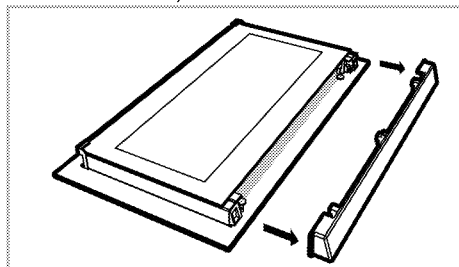

3. Как проиллюстрировано на рисунке, осторожно поднимите самое внутреннее стекло (1) в направлении «А», а затем снимите его, потянув в направлении «В».



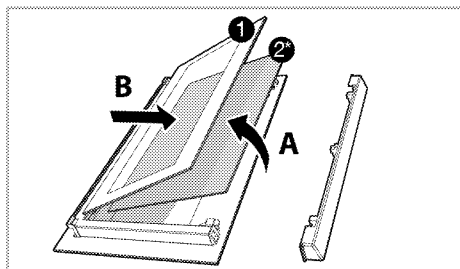

- 1 Внутренняя стеклянная панель
- 2\* Внутренняя стеклянная панель (Может не быть в вашем устройстве.)
4. Если у вашей духовки есть внутреннее стекло (2), повторите эту же процедуру, чтобы отсоединить его (2).
5. Первым шагом перегруппировки дверцы является сборка внутреннего стекла (2). Поместите скошенный край стекла, чтобы он соответствовал скошенному краю пластикового паза. (Если ваш продукт имеет внутреннее стекло). Внутреннее стекло (2) должно быть прикреплено к пластиковому пазу, ближайшему к самому внутреннему стеклу (1).
6. Заново прикрепляя самое внутреннее стекло (1), обратите внимание на место запечатанной стороны стекла на втором внутреннем стекле. Крайне важно расположить нижние углы самого внутреннего стекла (1) так, чтобы они соответствовали нижним пластиковым пазам.
7. Прижмите пластиковый элемент к раме, пока не услышите звук «щелчка».

### Чистка лампы духовки

В случае, если стеклянная дверца лампы духовки в зоне приготовления загрязнится: очистите с помощью средства для мытья посуды, теплой водой и мягкой ткани или губки, а

затем вытрите сухой тканью. В случае неисправности лампы духовки вы можете заменить ее, следуя следующим разделам.

### Замена лампы духовки

#### **⚠ Предупреждения общего характера**

- Во избежание поражения электрическим током перед заменой лампы духовки отсоедините электрический разъем и дождитесь охлаждения духовки. Горячие поверхности могут вызвать ожоги!
- Лампа духовки представляет собой специальную электрическую лампочку, выдерживающую температуру до 300 ° C. Лампы для духовки можно приобрести в авторизованных сервисах.
- Положение лампы может отличаться от показанного на рисунке.
- Лампа, используемая в этом устройстве, не подходит для освещения жилых помещений. Назначение этой лампы – помочь пользователю видеть еду.
- Лампы, используемые в этом устройстве, должны выдерживать экстремальные физические условия, такие как температура выше 50 ° C.

#### **Если в вашей духовке круглая лампа,**

1. Отключите духовку от электричества.
2. Снимите стеклянную крышку, повернув ее против часовой стрелки.

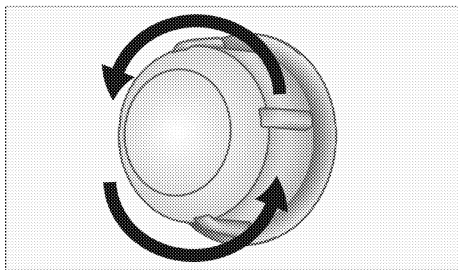

3. Если лампа духовки типа (А), как показано на рисунке ниже, поверните лампу духовки так, как указано на рисунке, и замените ее новой. Если лампа типа (В), вытащите ее, как показано на рисунке, и замените ее новой.

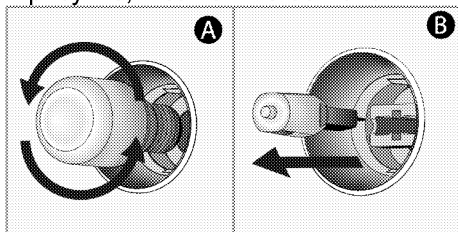

4. Установите на место стеклянную крышку.

**Если в вашей духовке квадратная лампа**

1. Отключите духовку от электричества.
2. Снимите решетчатые полки в соответствии с описанием.

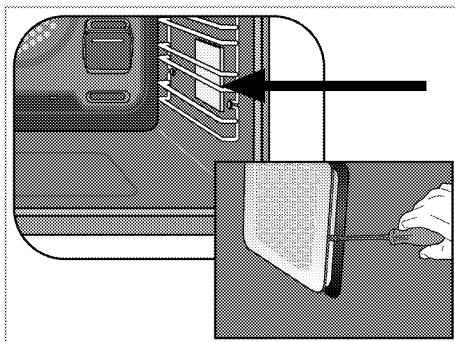

3. Поднимите защитную стеклянную крышку лампы с помощью отвертки.

4. Если лампа духовки типа (А), как показано на рисунке ниже, поверните лампу духовки так, как указано на рисунке, и замените ее новой. Если лампа типа (В), вытащите ее, как показано на рисунке, и замените ее новой.

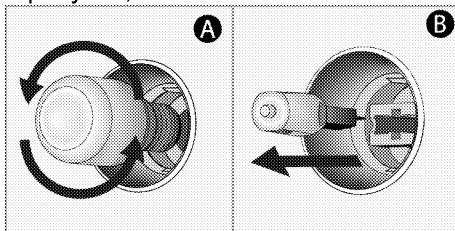

5. Установите на место стеклянную крышку и решетчатые полки.

## **8 Устранение неполадок**

Обратитесь к авторизованному сервисному агенту или техническому специалисту с лицензией или к дилеру, у которого вы приобрели продукт, в случае, если вы не способны устранить проблему, несмотря на то, что вы следовали инструкциям в данном разделе. Не пытайтесь никогда ремонтировать неисправное устройство самостоятельно.

### **Духовка испускает пар во время работы.**

- Это нормальное явление, когда пар выходит во время работы. >>> *Это не является неисправностью.*

### **Во время готовки образуются капли воды.**

- Пар, возникающий во время приготовления, может конденсироваться и образовывать капли воды при попадании на холодные поверхности устройства. >>> *Это не является неисправностью.*

### **Устройство издает металлические шумы при нагревании и охлаждении.**

- Когда металлические детали нагреваются, они могут расширяться и вызывать шум. >>> *Это не является неисправностью.*

### **Устройство не работает.**

- Сетевой предохранитель неисправен либо выключен. >>> *Проверьте предохранители в блоке предохранителей. При необходимости замените или сбросьте их.*
- Продукт не подключен к (заземленной) розетке. >>> *Проверьте штепсельный контакт.*
- Кнопки/ручки/клавиши на панели управления не функционируют. >>> *Если ваш прибор оснащен функцией блокировки клавиш, то возможно, что включена блокировка клавиатуры. Пожалуйста, отключите.*

### **Лампа в духовке не работает.**

- Лампа в духовке неисправна. >>> *Замените лампу духовки.*
- Питание отключено. >>> *Проверьте, есть ли питание. Проверьте предохранители в блоке предохранителей. При необходимости замените или сбросьте предохранители.*

### **Микроволновая печь не греет**

- Возможно, не задана определенная функция приготовления и / или температура. >>> *Задайте определенную функцию приготовления и/или температуру.*
- В моделях с таймером таймер не настраивается. >>> *Настройте время.*
- Питание отключено. >>> *Проверьте, есть ли питание. Проверьте предохранители в блоке предохранителей. При необходимости замените или сбросьте предохранители.*

### **(В моделях с таймером) Индикатор часов мигает либо символ часов горит.**

- Произошло отключение питания. >>> *Настройте время / Выключите устройство и включите его снова.*

Изготовитель: «Arcelik A.S.»

Юридический адрес: Караач Джаддеси № 2-6 34445 Сютлюдже Стамбул,  
Турция

(Karaağaç Caddesi No:2-6 Sütlüce, 34445, Turkey)

Произведено в Турции

Импортер на территории РФ: ООО «БЕКО»

Юридический адрес: 601021 Россия, Владимирская обл., Киржачский р-н,  
МОСП Першинское, дер. Федоровское, ул. Сельская, д. 49.

Информацию о сертификации продукта Вы можете уточнить, позвонив на  
горячую линию  
8-800-200-23-56.

Дата производства включена в серийный номер продукта, указанный на  
этикетке, расположенной на продукте, а именно: первые две цифры  
серийного номера обозначают год производства, а последние две – месяц.  
Например, "10-100001-05» обозначает, что продукт произведен в мае 2010  
года.

Изготовитель оставляет за собой право на внесение изменений в  
конструкцию, дизайн и комплектацию электроприбора.