

Vestavěná trouba

NÁVOD K OBSLUZE

PHILCO





Famous for Quality the World Over

POB 7810 CBX

Děkujeme, že jste si vybrali tento výrobek.

Tento návod k obsluze obsahuje důležité bezpečnostní informace a pokyny týkající se provozu a údržby vašeho spotřebiče.

Před použitím spotřebiče si přečtěte tento návod k obsluze a uschovejte jej pro jeho budoucí použití.

Ikona	Typ	Popis
	VAROVÁNÍ	Riziko vážného poranění nebo smrti
	RIZIKO ÚRAZU ELEKTRICKÝM PROUDEM	Nebezpečné napětí
	POŽÁR	Varování; Riziko vzniku požáru/hořlavé materiály
	UPOZORNĚNÍ	Riziko poranění nebo materiálních škod
	DŮLEŽITÉ/POZNÁMKA	Informace o správném provozu systému

Vážený zákazníku,

děkujeme, že jste si zakoupil výrobek značky PHILCO. Aby mohl váš spotřebič sloužit dobře, přečtěte si všechny pokyny uvedené v tomto návodu k obsluze.

OBSAH

1. BEZPEČNOSTNÍ POKYNY	2
1.1 Všeobecné bezpečnostní pokyny	2
1.2 Varování týkající se instalace	4
1.3 V průběhu používání	5
1.4 V průběhu čištění a údržby	6
2. INSTALACE A PŘÍPRAVA K POUŽITÍ	8
2.1 Pokyny pro instalaci	8
2.2 Instalace trouby	8
2.3 Elektrické připojení a bezpečnost	10
3. VYBAVENÍ SPOTŘEBIČE	11
4. POUŽITÍ SPOTŘEBIČE	12
4.1 Ovládací prvky trouby	12
4.2 Tabulka přípravy pokrmu	14
4.3 Použití smart LCD ovládacích prvků	14
4.4 Příslušenství	32
5. ČIŠTĚNÍ A ÚDRŽBA	38
5.1 Čištění	38
5.2 Údržba	41
6. ODSTRANĚNÍ MOŽNÝCH PROBLÉMŮ A PŘEPRAVA	42
6.1 Odstranění možných problémů	42
6.2 Přeprava spotřebiče	42
7. TECHNICKÉ PARAMETRY	43

1. BEZPEČNOSTNÍ POKYNY

- Před použitím spotřebiče si pozorně přečtete všechny pokyny a v případě potřeby je uschovejte na vhodném místě.
- Tento návod byl připraven pro více než jeden model, a proto váš spotřebič nemusí obsahovat některé z funkcí, které jsou v něm popsány. Z tohoto důvodu je důležité při čtení tohoto návodu k obsluze věnovat zvláštní pozornost všem obrázkům.

1.1 Všeobecné bezpečnostní pokyny

- Tento spotřebič mohou používat děti starší 8 let a osoby se sníženými fyzickými, smyslovými nebo duševními schopnostmi, či s nedostatkem zkušeností a znalostí, pokud jsou pod dohledem nebo byly poučeny ohledně bezpečného používání spotřebiče a pochopily z toho plynoucí rizika. Děti si nesmí hrát s tímto spotřebičem. Čištění a uživatelskou údržbu nesmějí provádět děti bez dozoru.

⚠ VAROVÁNÍ: V průběhu používání se spotřebič a jeho přístupné části zahřívají. Dávejte pozor, abyste se nedotkli topných prvků spotřebiče. Zajistěte, aby byly děti mladší 8 let co nejdále od spotřebiče, pokud nejsou pod neustálým dohledem.

⚠ VAROVÁNÍ: Nebezpečí vzniku požáru: Neskladujte žádné předměty na varných površích.

⚠ VAROVÁNÍ: Pokud je povrch spotřebiče prasklý, vypněte spotřebič, abyste zabránili možnému úrazu elektrickým proudem.

- Nepoužívejte spotřebič s externím časovačem nebo samostatným systémem dálkového ovladače.
- V průběhu používání se spotřebič zahřívá. Dávejte pozor, abyste se nedotkli topných prvků uvnitř trouby.

- Rukojeť se může zahřát po krátkém používání.
- Na čištění skla dvířek a jiných povrchů nepoužívejte drsné čisticí prostředky ani drátěnky. Mohly by poškrábat povrchy, což může mít za následek rozbití skla dvířek nebo poškození povrchů.
- Na čištění spotřebiče nepoužívejte parní čističe.

⚠️ ⚠️ VAROVÁNÍ: Abyste předešli možnému úrazu elektrickým proudem, před výměnou žárovky osvětlení trouby se ujistěte, zda je spotřebič vypnutý.

⚠️ UPOZORNĚNÍ: Přístupné části mohou být během pečení a grilování horké. Během provozu držte malé děti vždy co nejdále od spotřebiče.

- Váš spotřebič je vyroben v souladu se všemi platnými místními a mezinárodními normami a předpisy.
- Údržbářské a opravárenské práce by měli provádět pouze autorizovaní servisní technici. Instalaci a opravy prováděné neoprávněnými technikami mohou představovat nebezpečí. V žádném případě neměňte ani neupravujte technické parametry spotřebiče. Nevhodné ochranné kryty trouby mohou způsobit nehodu.
- Před připojením spotřebiče se ujistěte, zda se shodují podmínky v místní distribuční síti (druh plynu a tlak plynu nebo elektrické napětí a frekvence) a technické parametry spotřebiče. Technické parametry spotřebiče jsou uvedeny na štítku.

⚠️ UPOZORNĚNÍ: Tento spotřebič je určen pouze k přípravě potravin a je určen výhradně pro použití v domácnosti. Nesmí být používán k jinému účelu, ani na žádné jiné použití, například pro použití mimo domácnosti, pro použití v komerčním prostředí nebo na vytápění místnosti.

- Na zvedání a přemísťování spotřebiče nepoužívejte rukojeť dvířek trouby.
- Na zajištění vaší bezpečnosti byla přijata všechna možná opatření. Protože sklo dvířek může prasknout, při jeho čištění je třeba postupovat opatrně, abyste jej nepoškrábali. Vyvarujte se úderům nebo nárazu na sklo pomocí příslušenství.
- Ujistěte se, zda se napájecí kabel během instalace nezachytil nebo nepoškodil. Pokud je napájecí kabel poškozen, musí ho vyměnit výrobce, jeho servisní zástupce nebo podobně kvalifikovaná osoba, aby se předešlo nebezpečí.
- Nedovolte dětem lézt na dvířka trouby, ani si na ně sedat během jejich otevření.
- Udržujte děti a domácí zvířata co nejdále od spotřebiče.

1.2 Varování týkající se instalace

- Nepoužívejte spotřebič předtím, než je zcela nainstalován.
- Spotřebič musí být nainstalován autorizovaným technikem.
- Výrobce neodpovídá za žádné škody, které by mohly být způsobeny nesprávným umístěním a instalací neoprávněnými osobami.
- Při vybalení spotřebiče se ujistěte, zda nebyl v průběhu přepravy poškozen. V případě jakékoliv poruchy spotřebič nepoužívejte a okamžitě kontaktujte kvalifikovaného servisního zástupce. Materiály použité při balení (nylon, sešíváčky, polystyren atd.) mohou být škodlivé pro děti a měly by se ihned sesbírat a odstranit.
- Chraňte svůj spotřebič před vnějšími vlivy. nevystavujte jej působení slunce, deště, sněhu, prachu či nadměrné vlhkosti.
- Všechny materiály (např. skříňky) kolem spotřebiče musí být schopné odolat minimální teplotě 100 °C.
- Spotřebič nesmí být nainstalován za dekorativními dvířky, aby nedocházelo k přehřátí.

1.3 V průběhu používání

- Při prvním použití trouby můžete zaznamenat mírný zápach. Je to zcela normální a je to způsobeno izolačními materiály na topných prvcích. Doporučujeme vám, abyste před prvním použitím, nechali prázdnou troubu nastavenou na maximální teplotu v trvání 45 minut. Ujistěte se, zda prostředí, ve kterém je spotřebič nainstalován, je dobře větrané.
 - Buďte opatrní při otevírání dvířek trouby v průběhu nebo po pečení. Horká pára z trouby může způsobit popáleniny.
 - V průběhu provozu spotřebiče nedávejte do něj ani do jeho blízkosti hořlavé ani výbušné materiály.
 - Na vyjímání a vkládání pokrmu do trouby vždy používejte kuchyňské rukavice.
 - Za žádných okolností nesmí být trouba potažena hliníkovou fólií, protože by mohlo dojít k jejímu přehřátí.
 - V průběhu pečení neumísťujte nádobí nebo pečicí plechy přímo na dno trouby. Dno trouby je velmi horké a může dojít k poškození produktu.
-  V průběhu pečení tuhých nebo tekutých olejů nenechávejte troubu bez dozoru. Při extrémním zahřátí by se mohly vznítit. Nikdy nelijte vodu do ohně způsobeného olejem, ale vypněte troubu a zakryjte pánev víkem nebo protipožární příkrývkou.
- Pokud nebudete spotřebič používat delší dobu, vypněte hlavní vypínač.
 - Zajistěte, aby byly otočné ovladače spotřebiče vždy v poloze „0“ (zastavení), když je nepoužíváte.
 - Plechy se při vytažení sklopí. Při jejich vyjmutí dávejte pozor na to, aby nedošlo k rozlití nebo vypadnutí horkého pokrmu.
 - Když jsou dvířka trouby otevřená, nic na ně neumísťujte. Mohlo by dojít k nevyvážení trouby nebo poškození dvířek trouby.

- Na spotřebič ani na jeho rukojeť nevěste ručníky, utěrky ani části oblečení.

1.4 V průběhu čištění a údržby

- Před jakýmkoli čištěním nebo údržbou se ujistěte, zda je váš spotřebič vypnutý.
- Při čištění ovládacího panelu nesundávejte ovládací prvky.
- Z důvodu zachování účinnosti a bezpečnosti vašeho spotřebiče, doporučujeme, abyste vždy používali originální náhradní díly a v případě potřeby zavolali zaměstnance autorizovaného servisního střediska.

Prohlášení o shodě CE



Prohlašujeme, že naše výrobky splňují příslušné evropské směrnice, rozhodnutí a nařízení a požadavky uvedené ve stanovených normách.

Tento spotřebič byl navržen pro použití výhradně při domácím vaření. Jakékoliv jiné použití (jako je například vytápění místnosti) je nevhodné a nebezpečné.

 Tento návod k obsluze platí pro několik modelů. Můžete si všimnout rozdílů mezi těmito pokyny a vaším modelem.

Likvidace starého spotřebiče



Tento symbol na výrobku nebo jeho obalu znamená, že tento výrobek nepatří do domácího odpadu. Namísto toho by se měl odevzdat na příslušné sběrné místo pro recyklaci elektrických a elektronických zařízení. Zajištěním správné likvidace tohoto výrobku pomůžete zabránit možným negativním dopadům na životní prostředí a lidské zdraví, které být mohly být způsobeny nesprávným zacházením při likvidaci tohoto výrobku.

Podrobnější informace o recyklaci tohoto výrobku získáte na místním úřadě, od společnosti na likvidaci domovního odpadu, nebo od prodejce, od kterého jste tento výrobek zakoupili.

2. INSTALACE A PŘÍPRAVA K POUŽITÍ

VAROVÁNÍ: Tento spotřebič musí být nainstalován autorizovaným servisním zaměstnancem nebo kvalifikovaným technikem podle pokynů v tomto návodu a v souladu s platnými místními předpisy.

- Nesprávná instalace může způsobit poranění a poškození, za které nenese výrobce žádnou odpovědnost a záruka nebude platná.
- Před instalací se ujistěte, zda jsou podmínky místní distribuční sítě (elektrické napětí a frekvence) a nastavení spotřebiče kompatibilní. Podmínky nastavení tohoto spotřebiče jsou uvedeny na štítku.
- Dodržujte zákony, nařízení, směrnice a normy platné v zemi používání (bezpečnostní předpisy, správná recyklace v souladu s předpisy atd.).

2.1 Pokyny pro instalaci

Všeobecné pokyny

- Po odstranění obalového materiálu ze spotřebiče a jeho příslušenství se ujistěte, zda není spotřebič poškozený. Pokud máte podezření na jakékoliv poškození, spotřebič nepoužívejte a ihned se obraťte na autorizovaného servisního pracovníka nebo kvalifikovaného technika.
- Dbejte na to, aby se v těsné blízkosti nenacházely žádné hořlavé nebo vznětlivé materiály, jako jsou například záclony, olej, tkanina atd., které by se mohly vznítit.
- Pracovní plocha a nábytek obklopující spotřebič musí být vyrobeny z materiálů odolných vůči teplotám nad 100 °C.
- Spotřebič by neměl být nainstalován přímo nad myčkou nádobí, ledničkou, mrazákem, pračkou nebo sušičkou prádla.

2.2 Instalace trouby

Spotřebiče jsou dodávány s instalačními soupravami a mohou se instalovat do pracovní plochy s příslušnými rozměry. Rozměry pro instalaci varného panelu a trouby jsou uvedeny níže.

A (mm)	557	min./max. F (mm)	560/580
B (mm)	550	min. G (mm)	555
C (mm)	595	min. H/I (mm)	600/590
D (mm)	575	min. J/K (mm)	5/10
E (mm)	576		

Instalace pod pracovní plochu

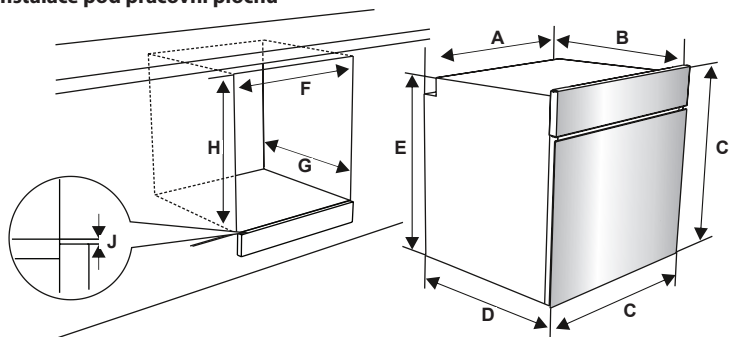

Instalace do skříňky

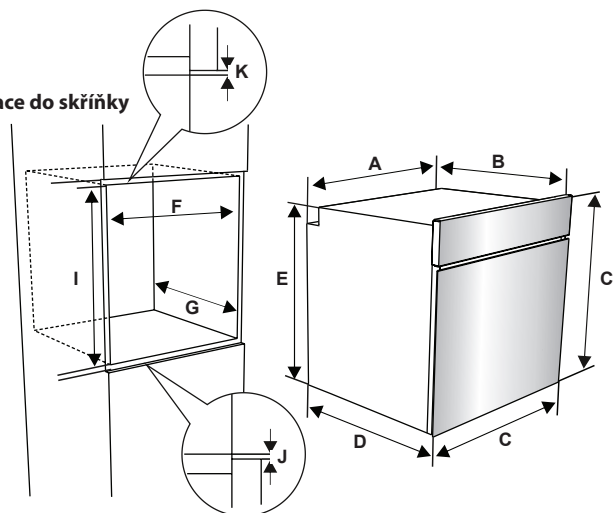

Po provedení elektrických připojení vložte troubu do skříňky a zatlačte ji dopředu. Otevřete dvířka trouby a vložte dva šrouby do otvorů umístěných na rámu trouby. Pokud se rám spotřebiče dotýká dřevěného povrchu skříňky, dotáhněte šrouby.

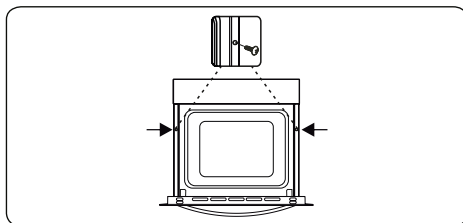

2.3 Elektrické připojení a bezpečnost

VAROVÁNÍ: Elektrické připojení tohoto spotřebiče by mělo být provedeno autorizovaným servisním zaměstnancem nebo kvalifikovaným elektrikářem podle pokynů v tomto návodu a v souladu s platnými místními předpisy.

VAROVÁNÍ: ZAŘÍZENÍ MUSÍ BÝT UZEMNĚNO.

- Před připojením spotřebiče ke zdroji napájení je třeba zkontrolovat, zda napětí spotřebiče (uvedeno na typovém štítku spotřebiče) odpovídá dostupnému síťovému napětí a elektrické vedení v síti by mělo být schopno zvládnout jmenovitý výkon spotřebiče (uvedeno na typovém štítku).
- V průběhu instalace se ujistěte, zda jsou používány izolované kabely. Nesprávné připojení by mohlo poškodit váš spotřebič. Pokud je napájecí kabel poškozen a je třeba jej vyměnit, měl by to provést kvalifikovaný technik.
- Nepoužívejte adaptéry, vícenásobné zásuvky a/nebo prodlužovací kabely.
- Napájecí kabel by měl být umístěn co nejdále od horkých částí spotřebiče a nesmí být ohnutý ani stlačený. V opačném případě by mohl být kabel poškozen a způsobit zkrat.
- Pokud není spotřebič připojen k elektrické síti pomocí zástrčky, musí být ke splnění bezpečnostních předpisů použitý všepólový vypínač (s minimální vzdáleností kontaktů 3 mm).
- Spotřebič je určený na napájení 220 - 240 V ~ a 380 - 415 V 3N~. Pokud je vaše napájení odlišné, kontaktujte autorizovaného servisního zaměstnance nebo kvalifikovaného elektrikáře.
- Napájecí kabel (H05VV-F) musí být dostatečně dlouhý na to, aby byl připojen ke spotřebiči, a to i tehdy, pokud spotřebič stojí na přední straně jeho skříňky.
- Zkontrolujte, zda jsou všechna připojení správně dotažena.
- Připojte napájecí kabel do kabelové svorky a potom zavřete kryt.
- Připojení svorkovnice je umístěno na svorkovnici.

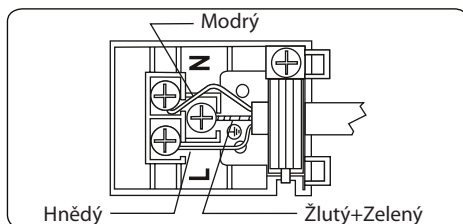

3. VYBAVENÍ SPOTŘEBIČE

 **Důležité:** Technické parametry spotřebiče a vzhled spotřebiče se může lišit od zobrazení na obrázcích uvedených níže.

Seznam komponentů

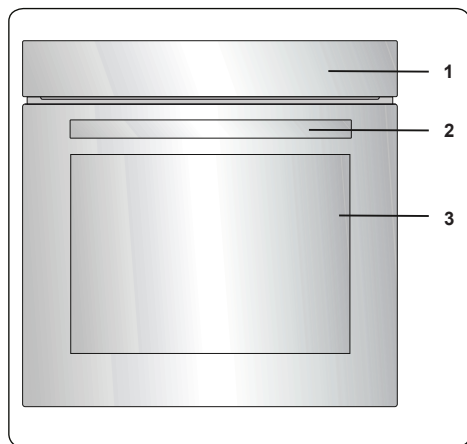

1. Ovládací panel
2. Rukojeť dvířek trouby
3. Dvířka trouby

Ovládací panel

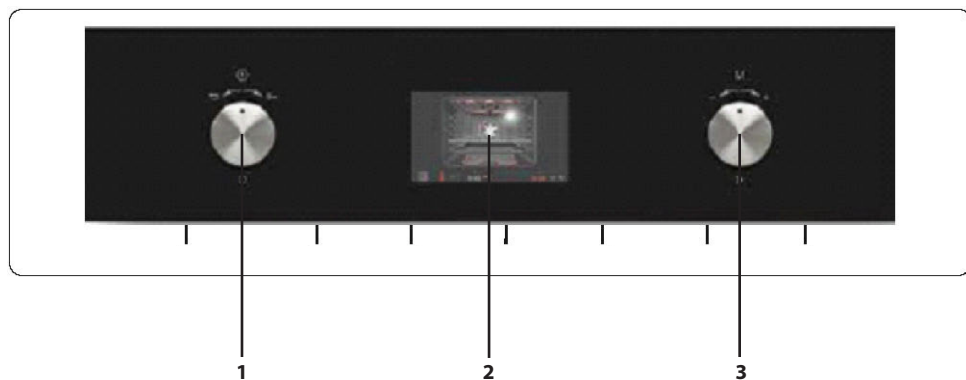

1. Otočný ovladač
2. LCD displej
3. Otočný ovladač

4. POUŽITÍ SPOTŘEBIČE

4.1 Ovládací prvky trouby

Levý otočný ovladač

- Dlouhé stisknutí: Zapnutí/vypnutí napájení
- Krátké stisknutí: Přerušení pečení
- Otočení doprava: Zamknutí tlačítek
- Otočení doleva: Zrušení/Návrat do předchozího menu

Pravý otočný ovladač

- Stisknutí: Volba/Zahájení pečení
- Otočení doprava: Procházení menu/Zvýšení teploty
- Otočení doleva: Procházení menu / Snížení teploty

Funkce trouby

* Funkce vaší trouby se mohou v závislosti na modelu produktu lišit.

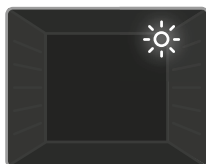

Osvětlení trouby: Rozsvítí se jen osvětlení trouby. Zůstane rozsvícené po celou dobu pečení.



Rozmrazování: Rozsvítí se varovné indikátory trouby a spustí se činnost ventilátoru. Pokud chcete použít funkci rozmrazování, vložte své zmrazené potraviny do trouby na regál ve třetí úrovni zdola. Doporučuje se, abyste pod rozmrazovaný pokrm položili plech, abyste zachytili vodu nahromaděnou v důsledku tání ledu. Tato funkce nebude vařit ani péct pokrm, pomůže ho jen rozmrazit.

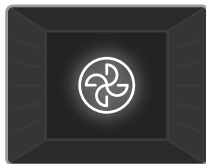

Horkovzdušné pečení: Zapne se termostat trouby a rozsvítí se varovné indikátory a začne fungovat kruhové topné těleso a ventilátor. Turbo funkce rovnoměrně rozptýluje teplo v troubě, takže veškerý pokrm na všech úrovních bude připraven rovnoměrně. Doporučuje se předehřát troubu na přibližně 10 minut.

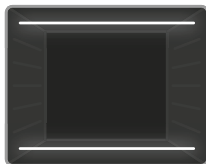

Statické pečení: Zapne se termostat trouby a rozsvítí se varovné indikátory a začne fungovat spodní a horní topné těleso. Funkce statické pečení vyzařuje teplo, které zajišťuje rovnoměrnou přípravu pokrmu. Toto je ideální pro přípravu pečiva, koláčů, zapékaných těstovin, lasagní a pizzy. Při této funkci se doporučuje předehřát troubu na přibližně 10 minut a nejlepší je používat jen jeden regál.

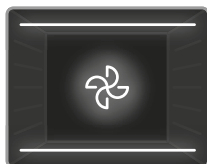

Pečení s ventilátorem: Zapne se termostat trouby a rozsvítí se varovné indikátory a začne fungovat spodní a horní topné těleso a ventilátor. Tato funkce je dobrá na pečení pečiva. Vaření se provádí prostřednictvím spodního a horního topného tělesa v troubě a pomocí ventilátoru, který zajišťuje cirkulaci vzduchu, což dodává pokrmu mírně grilovaný efekt. Doporučuje přehřát troubu na přibližně 10 minut.

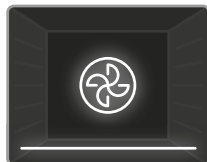

Pizza: Zapne se termostat trouby a rozsvítí se varovné indikátory a začne fungovat kruhové, spodní topné těleso a ventilátor. Tato funkce je ideální pro pečení pokrmu, jako je například pizza, rovnoměrně a v krátkém čase. Zatímco ventilátor rovnoměrně rozptýluje teplo v troubě, spodní topné těleso zajišťuje pečení pokrmu.

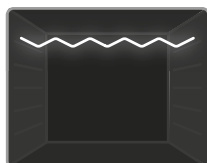

Malý gril: Zapne se termostat trouby a rozsvítí se varovné indikátory a začne fungovat grilovací topné těleso. Tato funkce slouží na grilování a opékání pokrmu. Použijte horní regály trouby. Jemně potřete kovovou mřížku olejem, abyste zabránili přilepení pokrmu a umístěte pokrm do středu mřížky. Pod pokrm vždy umístěte plech na zachycení jakýchkoliv kapek oleje nebo tuku. Doporučuje předehřát troubu na přibližně 10 minut.

VAROVÁNÍ: Při grilování musí být dvířka trouby zavřena a teplota trouby by měla být nastavena na 190 °C.

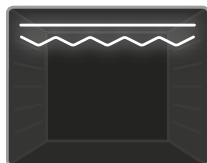

Velký gril: Zapne se termostat trouby a rozsvítí se varovné indikátory. Začne fungovat grilovací a horní topné těleso. Tato funkce slouží pro rychlé grilování a na grilování pokrmu s větším povrchem, jako je například maso. Použijte horní regály trouby. Jemně potřete kovovou mřížku olejem, abyste zabránili přilepení pokrmu a umístěte pokrm do středu mřížky. Pod pokrm vždy umístěte plech na zachycení jakýchkoliv kapek oleje nebo tuku. Doporučuje předehřát troubu na přibližně 10 minut.

VAROVÁNÍ: Při grilování musí být dvířka trouby zavřena a teplota trouby by měla být nastavena na 190 °C.

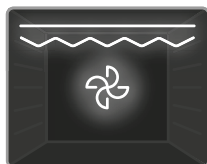

Velký gril s ventilátorem: Zapne se termostat trouby a rozsvítí se varovné indikátory a začne fungovat grilovací, horní topné těleso a ventilátor. Tato funkce se používá pro rychlejší grilování hrubších potravin a na grilování pokrmu s větším povrchem. Horní topné těleso a gril bude napájen spolu s ventilátorem na zajištění rovnoměrného pečení. Použijte horní regály trouby. Jemně potřete kovovou mřížku olejem, abyste zabránili přilepení pokrmu a umístěte pokrm do středu mřížky. Pod pokrm vždy umístěte plech na zachycení jakýchkoliv kapek oleje nebo tuku. Doporučuje přehřát

troubu na přibližně 10 minut.

VAROVÁNÍ: Při grilování musí být dvířka trouby zavřena a teplota trouby by měla být nastavena na 190 °C.



Funkce čištění: Nastavte funkci trouby a termostat na symbol funkce čištění. Nalejte 200–250 ml vody (přibližně 1 šálek) do malého plechu na dně trouby. Čištění bude probíhat přibližně 20 minut a připraví troubu tak, aby ji bylo možné snadno vyčistit.

4.2 Tabulka přípravy pokrmu

Funkce	Pokrm			
Statické pečení	Pečivo z listového těsta	2-3-4	170-190	35-45
	Koláč	2-3-4	170-190	30-40
	Sušenky	2-3-4	170-190	30-40
	Dušené maso	2	175-200	40-50
	Kuře	2-3-4	200	45-60
Ventilátor	Pečivo z listového těsta	2-3-4	170-190	25-35
	Koláč	2-3-4	150-170	25-35
	Sušenky	2-3-4	150-170	25-35
	Dušené maso	2	175-200	40-50
	Kuře	2-3-4	200	45-60
Turbo	Pečivo z listového těsta	2-3-4	170-190	35-45
	Koláč	2-3-4	150-170	30-40
	Sušenky	2-3-4	150-170	25-35
	Dušené maso	2	175-200	40-50
Grilování	Grilované masové kuličky	7	200	10-15
	Kuře	*	190	50-60
	Kotleta	6-7	200	15-25
	Hovězí steak	6-7	200	15-25

* Pokud je to možné, při pečení použijte jehlici na kuřecí špíz.

4.3 Použití smart LCD ovládacích prvků

Funkce „**Ready Cook**“ je navržena tak, aby pomohla domácím uživatelům jednoduše implementovat profesionální recepty na pečení pomocí vestavěných funkcí automatického pečení.

Menu „**Ready Cook**“, jako je například manuální pečení, automatické pečení, oblíbené, čištění a nastavení jsou popsány v další části.

Nastavení

Menu nastavení umožňuje změnit a nastavit datum, čas, jas displeje, tón akustického signálu a jazyk.

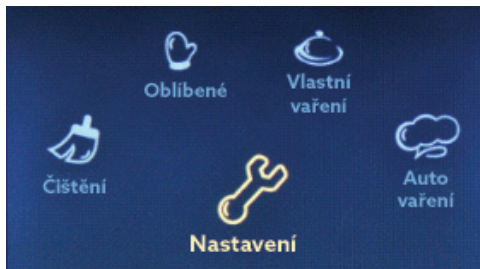
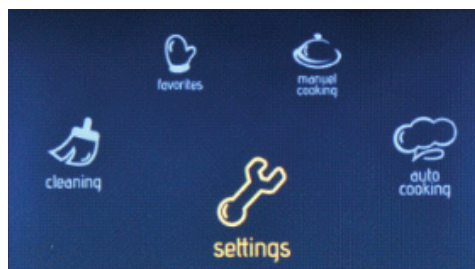

Hlavní menu

- Otáčejte pravý otočný ovladač v některém směru, dokud nezvýrazníte možnost „Settings (nastavení)“.
- Stisknutím pravého otočného ovladače zvolte zvýrazněnou možnost.

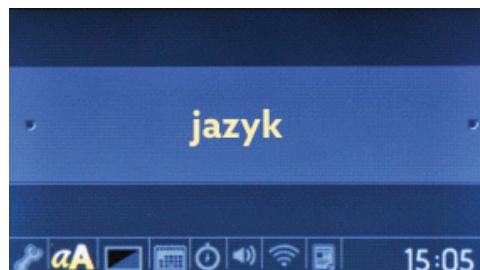
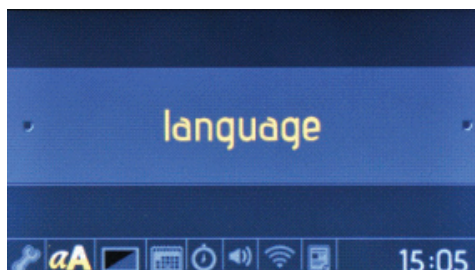

Menu nastavení jazyka

- Otáčejte pravý otočný ovladač v některém směru na změnu jazyka.
- Stisknutím pravého otočného ovladače zvolte požadovaný jazyk.

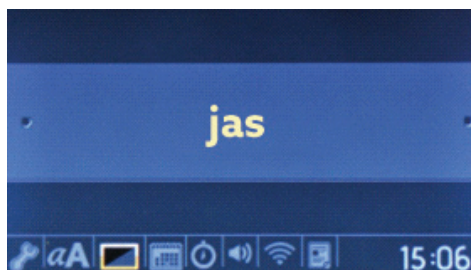

Menu nastavení jasu

- Otáčejte pravý otočný ovladač v některém směru na změnu jasu displeje mezi úrovněmi 0 až 4.
- Stisknutím pravého otočného ovladače nastavte jas displeje.

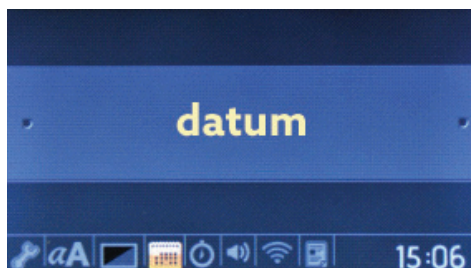

Menu nastavení data

- Otáčejte pravý otočný ovladač v některém směru na změnu data.
- Stisknutím pravého otočného ovladače nastavte datum.
- Datum bude nastaveno ve formátu: měsíc, den, rok.

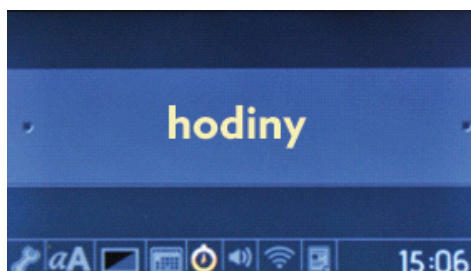

Menu nastavení hodin

- Otáčejte pravý otočný ovladač v některém směru na změnu nastavení hodin.
- Stisknutím pravého otočného ovladače nastavte hodiny.
- Hodiny budou nastaveny ve formátu: minuty a hodina.

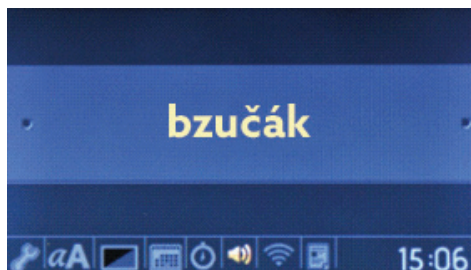

Menu nastavení tónu akustické signalizace (bzučáku)

- Otáčejte pravý otočný ovladač v některém směru na volbu ze 3 různých tónů akustického signálu.
- Stisknutím pravého otočného ovladače nastavte požadovaný tón akustického signálu.

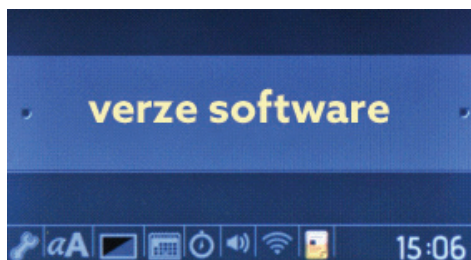

Menu verze softwaru

- Verze softwaru se zobrazí pouze jako informace. Nelze ji měnit.

Zamknutí tlačítek

Zámek tlačítek slouží k zabránění provedení neúmyslných změn v nastavení trouby. Pokud chcete zámek tlačítek aktivovat nebo deaktivovat, otočte levý otočný ovladač proti směru hodinových ručiček a podržte ho tak 3 sekundy. Když je zámek tlačítek aktivní, použít lze pouze tlačítko „**ON** (zap.)/**OFF** (vyp.)“. Všechna ostatní tlačítka budou zamčená.

Manuální pečení

Každé pečení můžete nastavit v režimu manuálního pečení, který zahrnuje 7 různých funkcí pečení, teplot, funkci zesílení, trvání pečení a čas ukončení pečení. Postupujte podle kroků uvedených níže a přejděte do menu manuální pečení.

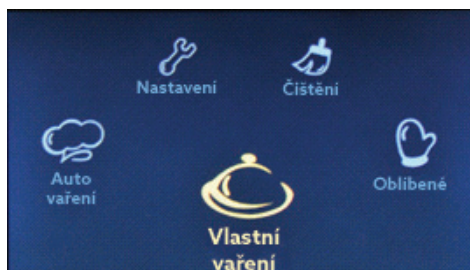

Hlavní menu

- Otáčejte pravý otočný ovladač v některém směru, dokud se nezvýrazní „Manuální pečení“.
- Stisknutím pravého otočného ovladače zvolte zvýrazněnou možnost.

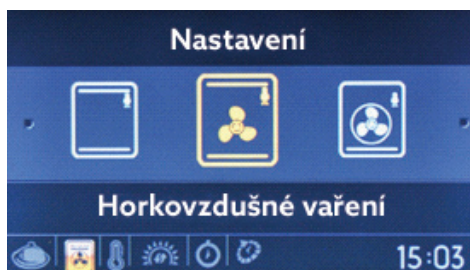

Funkce trouby

- Otáčejte pravý otočný ovladač v některém směru na procházení mezi dostupnými funkcemi trouby.
- Stisknutím pravého otočného ovladače zvolte zvýrazněnou možnost.



Teplota

- Otáčejte pravý otočný ovladač v některém směru na procházení mezi dostupnými nastaveními teploty.
- Stisknutím pravého otočného ovladače zvolte zvýrazněnou možnost.

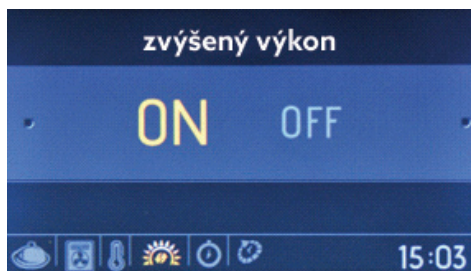

Zvýšený výkon - BOOSTER

- Otáčejte pravý otočný ovladač v některém směru na zvýraznění možnosti „ON (zap.)“ nebo „OFF (vyp.)“ zesílení.
- Stisknutím pravého otočného ovladače zvolte zvýrazněnou možnost.
- Použijte tuto funkci na co nejrychlejší ohřev trouby na požadovanou teplotu. Tento režim není vhodný na pečení.

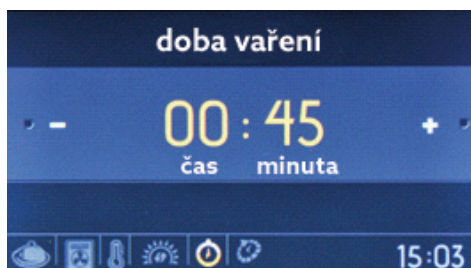

Doba pečení (vaření)

- Otáčejte pravý otočný ovladač v některém směru na změnu délky trvání pečení (vaření).
- Stisknutím pravého otočného ovladače nastavte délku trvání pečení (vaření).
- **POZNÁMKA:** Pokud je délka pečení (vaření) nastavena na **00:00**, pečení bude pokračovat, dokud ho manuálně nezastavíte.

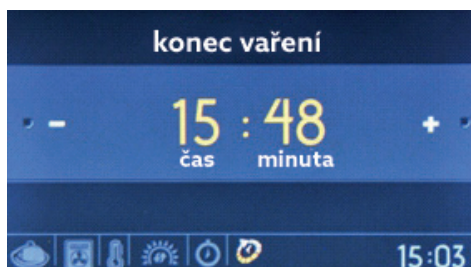

Čas ukončení pečení (vaření)

- Otáčejte pravý otočný ovladač v některém směru na změnu času ukončení pečení (vaření).
- Stisknutím pravého otočného ovladače nastavte čas ukončení pečení (vaření).



Informační displej

- Pečení začne během 10 sekund od poslední činnosti, nebo po stisknutí pravého otočného ovladače.
- Otáčejte levý otočný ovladač proti směru hodinových ručiček pro návrat k předchozímu nastavení.

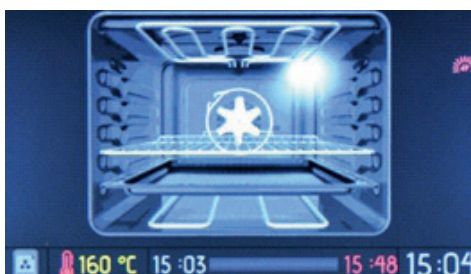

Na informačním displeji se zobrazí:

- Čas pečení
- Teplota
- Čas začátku a konce pečení
- Informace o funkci pečení a k možné změně parametrů pečení

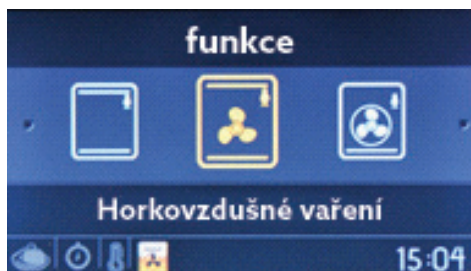

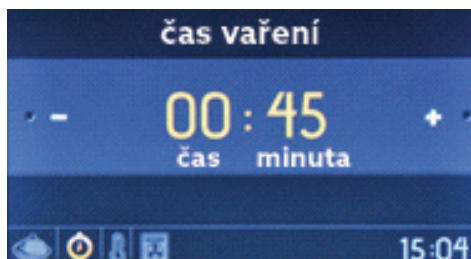
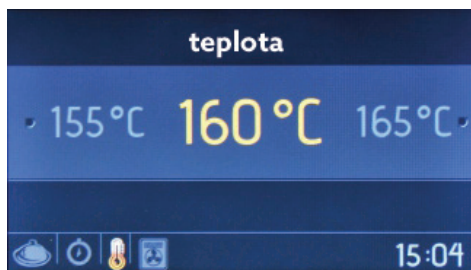

Informační displej

- Stiskněte levý otočný ovladač na zastavení pečení.
- Stiskněte pravý otočný ovladač ke spuštění/pokračování v pečení.
- Otáčejte pravý otočný ovladač v některém směru na změnu teploty.
- Otáčejte levý otočný ovladač proti směru hodinových ručiček, když je aktivní jakákoliv funkce pečení pro zobrazení funkce trouby, teploty a nastavení času pečení.
- Pokud chcete pečení zastavit a vrátit se do hlavního menu, stiskněte levý otočný ovladač a pak jej otočte proti směru hodinových ručiček.

Automatické pečení

Funkce „**Ready Cook**“ má předdefinované recepty, které lze zvolit v menu automatického pečení. Budete si moci zvolit pouze název požadovaného pokrmu. Nebude možné měnit žádné z nastavení receptu, včetně délky trvání pečení a teploty, protože tyto hodnoty jsou nastaveny automaticky funkcí „**Ready Cook**“. Postupujte podle dále uvedených kroků k uskutečnění automatického pečení.

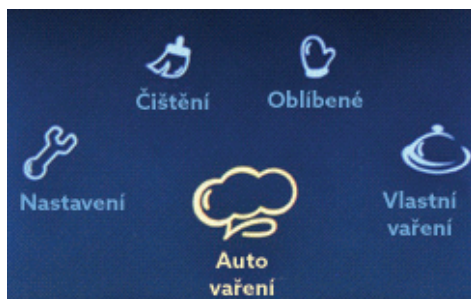

Hlavní menu

- Otáčejte pravý otočný ovladač v některém směru, dokud nezvýrazní možnost „**Auto vaření (pečení)**“.
- Stisknutím pravého otočného ovladače zvolte zvýrazněnou možnost.



Kategorie pokrmů

- Otáčejte pravý otočný ovladač v některém směru na procházení mezi dostupnými recepty.
- Stisknutím pravého otočného ovladače zvolte zvýrazněnou možnost.



Volba receptu

- Otáčejte pravý otočný ovladač v některém směru na procházení mezi dostupnými recepty.
- Stisknutím pravého otočného ovladače zvolte zvýrazněnou možnost.

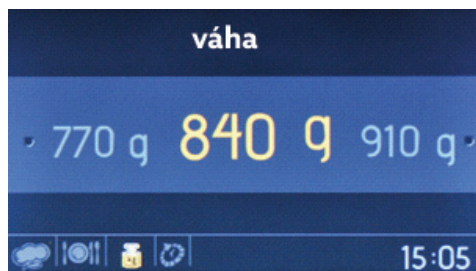

Hmotnost pokrmu

- Otáčejte pravý otočný ovladač v některém směru na změnu hodnoty hmotnosti.
- Stisknutím pravého otočného ovladače nastavte hmotnost.

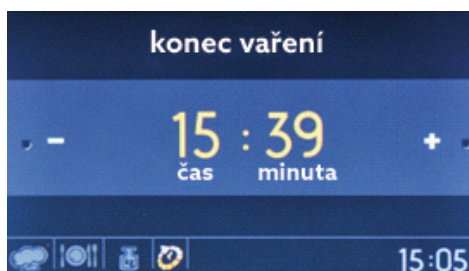

Čas ukončení pečení

- Otáčejte pravý otočný ovladač v některém směru na změnu času ukončení pečení.
- Stisknutím pravého otočného ovladače nastavte čas ukončení pečení.



Informační displej

- Pečení začne během 10 sekund nečinnosti, nebo po stisknutí pravého otočného ovladače.
- Otáčejte levý otočný ovladač proti směru hodinových ručiček pro návrat k předchozím nastavením.
- Vložte pokrm na zvýrazněnou pozici, aby jste dosáhli nejlepších výsledků pečení.

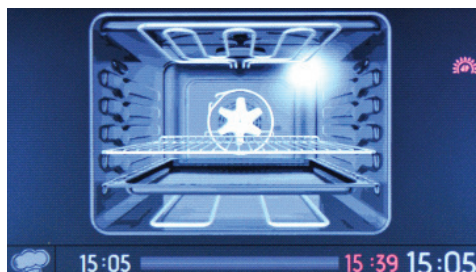

Zobrazení animace

- Stisknutím levého otočného ovladače zastavíte pečení.
- Stisknutím pravého otočného ovladače začnete a pokračujete v pečení.
- Pokud chcete zastavit pečení a vrátit se do hlavního menu, stiskněte levý otočný ovladač a otočte ho proti směru hodinových ručiček.

Oblíbené

Můžete si uložit nastavení manuálního pečení, což vám umožní kdykoliv rychle zvolit stejné nastavení pečení. Na konci menu manuálního pečení se po nastavení délky trvání pečení zobrazí dotaz, zda chcete uložit tato nastavení do oblíbených položek.

Pokud chcete vytvořit oblíbené nastavení pečení, použijte funkci úprav v menu „**Oblíbené**“. Pokud chcete zvolit a spustit oblíbenou funkci, postupujte podle následujících kroků.



V hlavním menu

- Otáčejte pravý otočný ovladač v některém směru, dokud nezvýrazníte možnost „**Oblíbené**“.
- Stisknutím pravého otočného ovladače zvolte zvýrazněnou možnost.

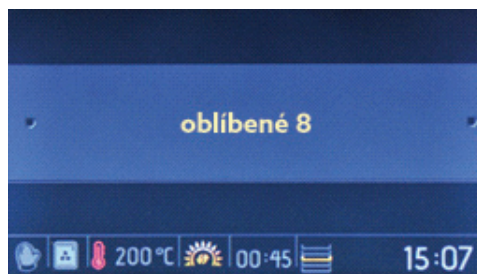

Oblíbené

- Otáčejte pravý otočný ovladač v některém směru na procházení mezi dostupnými možnostmi.
- Stisknutím pravého otočného ovladače zvolte zvýrazněnou možnost.
- Parametry oblíbeného programu se uloží ve spodní části displeje.



Okno spuštění/úprav

- Otáčením pravého otočného ovladače zvýrazněte možnost „**Průběh** (spustit)“.
- Stisknutím pravého otočného ovladače zvolte možnost „**Průběh** (spustit)“.



Čas ukončení pečení

- Otáčejte pravý otočný ovladač v některém směru na změnu času ukončení pečení.
- Stisknutím pravého otočného ovladače nastavte čas ukončení pečení.



Informační displej

- Pečení začne v průběhu 10 sekund nečinnosti, nebo pokud stisknete pravý otočný ovladač.
- Otáčejte levý otočný ovladač proti směru hodinových ručiček pro návrat k předchozím nastavením.
- Položte pokrm na prostřední regál, abyste tak dosáhli nejlepších výsledků pečení.

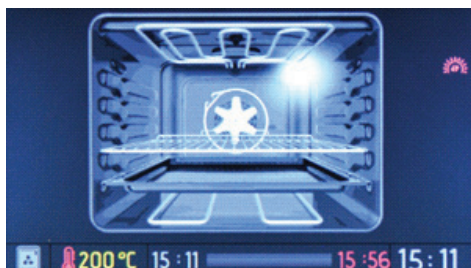

Zobrazení animace

- Stisknutím levého otočného ovladače zastavíte pečení.
- Stisknutím pravého otočného ovladače začnete a pokračujete v pečení.
- Pokud chcete zastavit pečení a vrátit se do hlavního menu, stiskněte levý otočný ovladač a otočte ho proti směru hodinových ručiček.

Pokud chcete upravit některé z oblíbených nastavení, postupujte podle níže uvedených kroků.

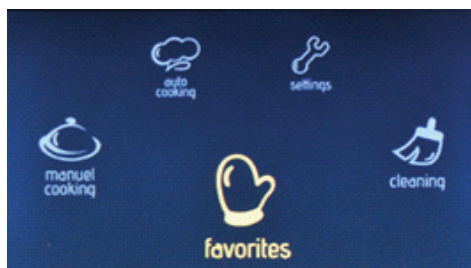

Hlavní menu

- Otáčejte pravý otočný ovladač v některém směru, dokud nezvýrazníte možnost „Oblíbené“.
- Stisknutím pravého otočného ovladače zvolte zvýrazněnou možnost.

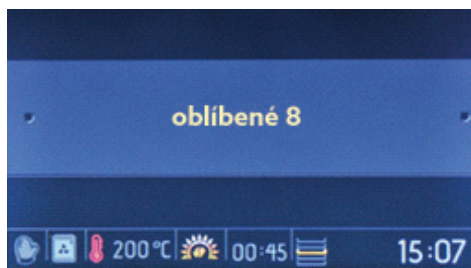

Oblíbené

- Otáčejte pravý otočný ovladač v některém směru na procházení mezi dostupnými možnostmi.
- Stisknutím pravého otočného ovladače zvolte zvýrazněnou možnost.
- Nastavení uložené mezi oblíbenými se zobrazí ve spodní části displeje.

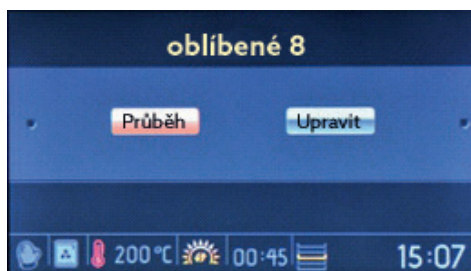

Okno spuštění/úprav

- Otáčením pravého otočného ovladače zvýrazněte možnost „**Upravit**“.
- Stisknutím pravého otočného ovladače zvolte možnost „**Upravit**“.

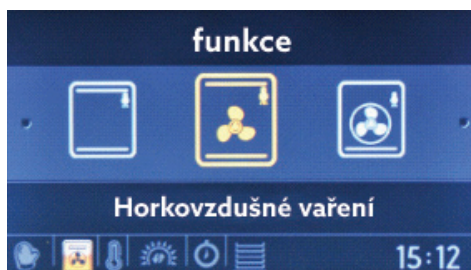

Funkce trouby

- Otáčejte pravý otočný ovladač v některém směru na procházení mezi dostupnými funkcemi trouby.
- Stisknutím pravého otočného ovladače zvolte zvýrazněnou možnost.



Teplota

- Otáčejte pravý otočný ovladač v některém směru na procházení mezi dostupnými nastaveními teploty.
- Stisknutím pravého otočného ovladače zvolte zvýrazněnou možnost.

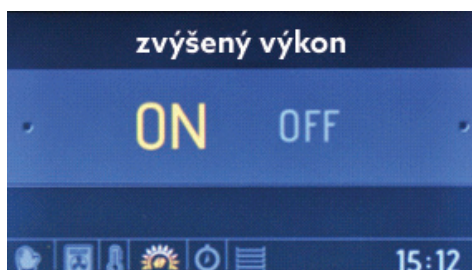

Zvýšený výkon - BOOSTER

- Otáčejte pravý otočný ovladač v některém směru na zvýraznění možnosti „ON (zap.)“ nebo „OFF (vyp.)“ zesílení.
- Stisknutím pravého otočného ovladače zvolte zvýrazněnou možnost.
- Použijte tuto funkci na co nejrychlejší zahřátí trouby na požadovanou teplotu. Tento režim není vhodný na pečení.

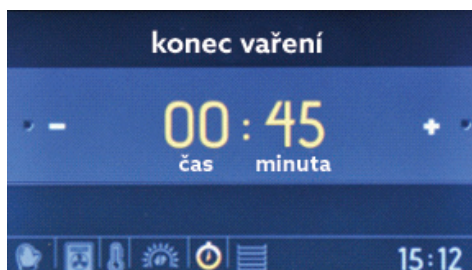

Délka trvání pečení

- Otáčejte pravý otočný ovladač v některém směru na změnu délky trvání pečení.
- Stisknutím pravého otočného ovladače nastavte délku trvání pečení.

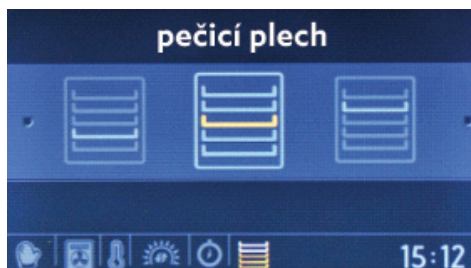

Pozice plechu

- Otáčejte pravý otočný ovladač v některém směru na procházení mezi dostupnými pozicemi trouby.
- Stisknutím pravého otočného ovladače zvolte požadovanou pozici.
- Na dosažení stejných výsledků pečení je důležitá informace o umístění plechu do dané pozice.



Informační displej

- Otáčejte levý otočný ovladač proti směru hodinových ručiček pro návrat k předchozím nastavením.



Uložení k oblíbeným

- Otáčením pravého otočného ovladače zvýrazněte možnost „**Uložit**“ (na uložení nastavení), nebo možnost „**Zrušit**“ (na zrušení nastavení).
- Stisknutím pravého otočného ovladače zvolte zvýrazněnou možnost.

Čištění

Pomocí funkce Vapclean budou zaschlé zbytky jídla v troubě změkčené pomocí páry. Chcete-li použít funkci čištění Vapclean, nalijte sklenici vody na dno trouby a potom postupujte podle kroků uvedených níže.

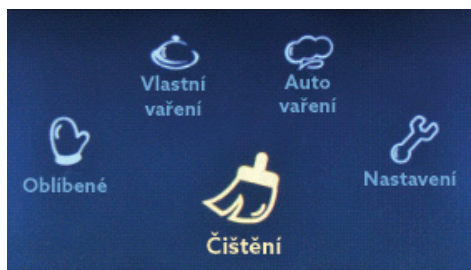

V hlavním menu

- Otáčejte pravý otočný ovladač v některém směru, dokud nezvýrazníte možnost „Čištění“.
- Stisknutím pravého otočného ovladače zvolte zvýrazněnou možnost.

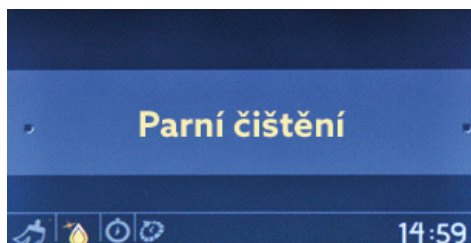

Okno volby funkce

- Stisknutím pravého otočného ovladače zvolte možnost „Parní čištění“.



Délka trvání čištění

- Otáčejte pravý otočný ovladač v některém směru na změnu délky trvání čištění.
- Stisknutím pravého otočného ovladače nastavte délku trvání čištění.

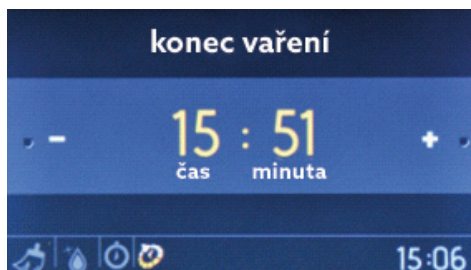

Čas ukončení čištění

- Otáčejte pravý otočný ovladač v některém směru na změnu času ukončení čištění.
- Stisknutím pravého otočného ovladače nastavte čas ukončení čištění.

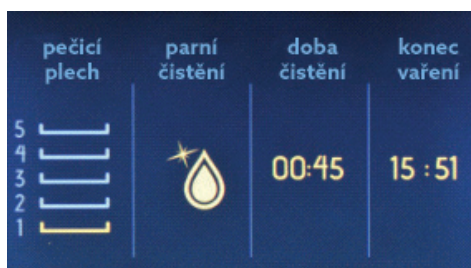

Informační displej

- Čištění se začne v průběhu 10 sekund nečinnosti, nebo pokud stisknete pravý otočný ovladač.
- Otáčejte levý otočný ovladač proti směru hodinových ručiček pro návrat k předchozím nastavením.



Zobrazení animace

- Stisknutím levého otočného ovladače zastavíte čištění.
- Stisknutím pravého otočného ovladače začnete a pokračujete v čištění.
- Pokud chcete zastavit čištění a vrátit se do hlavního menu, stiskněte levý otočný ovladač a otočte ho proti směru hodinových ručiček.

4.4 Příslušenství

Drátěný rošt EasyFix

Při prvním používání příslušenství důkladně vyčistěte teplou vodou, čisticím prostředkem a měkkou čistou utěrkou.

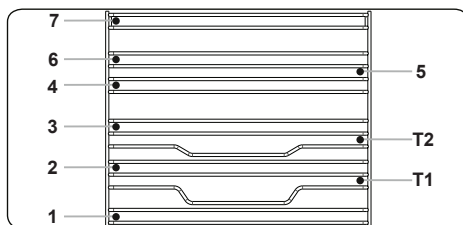

- Vložte příslušenství do správné pozice uvnitř trouby.
- Nechte minimálně mezeru 1 cm mezi krytem ventilátoru a příslušenstvím.
- Při vyjímání varných nádob a/nebo příslušenství z trouby buďte opatrní. Horký pokrm nebo příslušenství může způsobit popáleniny.
- Příslušenství se může působením tepla deformovat. Po vychladnutí obnoví svůj původní vzhled a výkon.
- Regály a kovové rošty je možné umístit na libovolné úrovni od 1 po 7.
- Teleskopickou kolejničku je možné umístit na úrovních 3, 4, 5, 6, 7.
- Úroveň 3 je doporučena pro pečení na jedné úrovni.
- Úroveň T2 je doporučena pro pečení na jedné úrovni s teleskopickými kolejničkami.
- Úroveň 2 a úroveň 4 je doporučena pro pečení na dvou úrovních.
- Otočný drátěný rošt musí být umístěn na úrovni 3.
- Úroveň T2 se používá k polohování otočného drátěného roštu s teleskopickými kolejničkami.

Demontáž bočních drátěných lišt

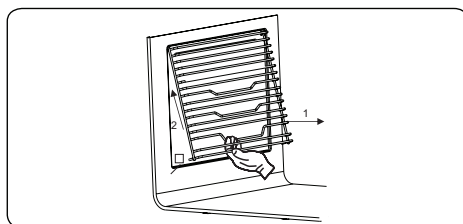

**** Příslušenství se může lišit v závislosti na zakoupeném modelu.

Hluboký plech na pečení

Hluboký plech je nejlepší použít pro přípravu dušených pokrmů.

Položte plech na jakýkoliv regál a zatlačte jej na konec a ujistěte se, zda je správně umístěn.

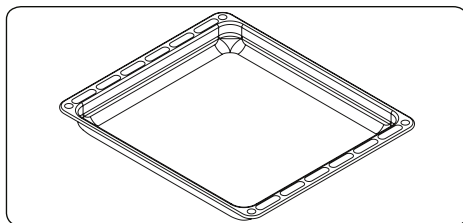

PRVNÍ NA SVĚTĚ

System štítu před horkým vzduchem ve vestavěných troubách

Patentovaný systém štítu před horkým vzduchem zabraňuje horkému vzduchu zasáhnout koncového uživatele vytvořením vzduchové clony při otevření dvířek trouby.

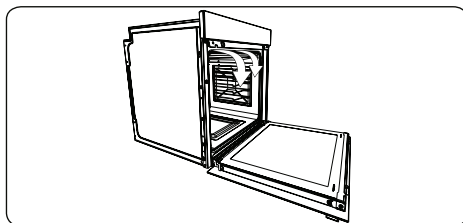

Sonda na maso

Sonda na maso měří teplotu uvnitř pečeného masa. Pečení s touto sondou zaručuje optimální výsledky pro jakýkoliv druh masa nebo velikost pečeného masa.

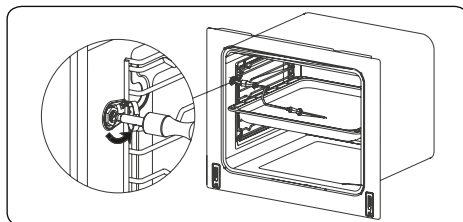

Umístění sondy na maso

- Umístěte sondu před zahájením pečení.
- Sondu vložte do boku pečeného masa tak, aby hrot dosáhl do středu.
- Zasuňte celou sondu až po její rukojeť.
- Doporučujeme otočit pečené maso v polovině pečení. Pamatujte při tom na umístění sondy, abyste se tak později vyhnuli problémům.
- Hrot sondy se nesmí dotýkat kosti nebo tukových částí kloubu. Rovněž by neměla být v duté oblasti, která se může vyskytnout u drůbeže.
- Do trouby vložte maso už se sondou.
- Připojte sondu do zásuvky v levé horní části trouby.

Použití sondy na maso s časovačem

Připojte sondu do zásuvky v levé horní části trouby a na displeji se zobrazí symbol sondy na maso a „**AUTO**“. Čísla na levé straně displeje zobrazují aktuální teplotu zaznamenanou sondou, zatímco čísla na pravé straně zobrazují nastavenou teplotu. Chcete-li upravit teplotu sondy na maso, stiskněte tlačítko „**M**“ a potom pomocí tlačítek „-“ a „+“ změňte hodnotu. V průběhu používání sondy na maso nesmíte používat časovač pečení. Po nějakém čase zůstane symbol sondy na maso svítit a na displeji se zobrazí aktuální a doporučená teplota. Když doporučená teplota dosáhne předtím nastavené úrovně, trouba se automaticky vypne, zazní signál časovače a na displeji začne blikat „**AUTO**“. Stisknutím jakéhokoli tlačítka na časovači vypnete akustické varování a „**AUTO**“ bude nadále blikat, pokud nestisknete současně tlačítka „-“ a „+“, čímž ukončíte režim „**AUTO**“. Funkce automatického pečení nelze aktivovat během používání sondy na maso.

Mělký plech na pečení

Mělký plech napečení je nejlepší použít na pečení pečiva.

Vložte plech na pečení do jakéhokoliv regálu a zatlačte jej na konec a ujistěte se, zda je správně umístěn.

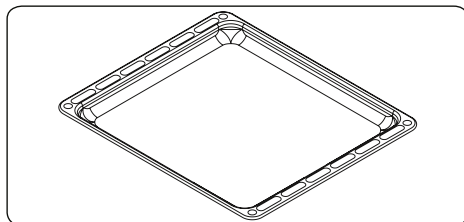

Malý plech na pečení

Malý plech napečení je nejlepší použít na pečení koláčů.

Vložte plech na pečení do středu kovového roštu.

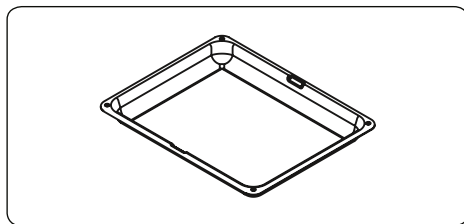

Kovový rošt s úplně vysouvatelnou teleskopickou kolejničkou Easyfix

Teleskopickou kolejničku je možné zcela vysunout, což umožňuje snadný přístup k vašemu pokrmu.

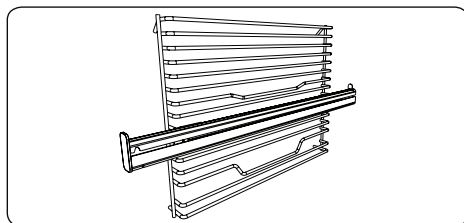

Teleskopické kolejničky

Při prvním použití příslušenství důkladně vyčistěte teplou vodou, čisticím prostředkem a měkkou čistou utěrkou.

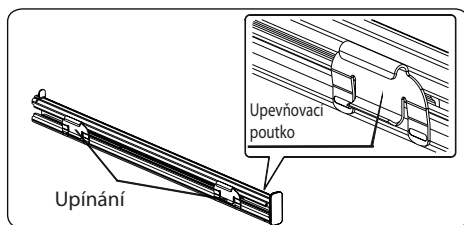

- Umístění teleskopických kolejniček na kovovém regálu je zajištěno upevňovacími poutky na upínání.
- Vyměňte boční běžec. Viz část „Vymutí kovového regálu“.

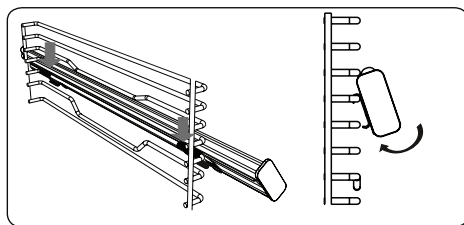

- Na každé teleskopické kolejničce je horní a spodní upínání, které umožňuje přemístění kolejniček.
- Zavěste horní upínání teleskopické kolejničky na boční kovový regál a současně zatlačte spodní upínání, dokud zřetelně neuslyšíte zacvaknutí upínání do upevňovacího drátu bočního regálu.
- Pokud chcete kolejničku demontovat, podržte přední část kolejničky a postupujte podle předchozích pokynů v opačném pořadí.

Teleskopický kovový rošt

Teleskopický kovový rošt je nejlepší použít na grilování nebo přípravu pokrmu v nádobách vhodných do trouby.

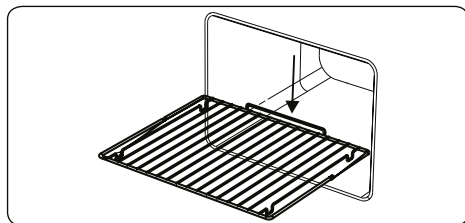

VAROVÁNÍ:

Teleskopický kovový rošt umístěte na ramena kolejniček, mezi zářkami kolejniček zobrazenými na obrázku.

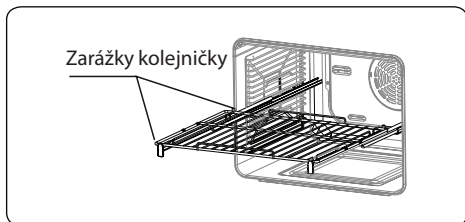

Počet kovových regálů se mění v závislosti na modelu spotřebiče.

Kovový rošt

Kovový rošt je nejlepší použít na grilování nebo přípravu pokrmu v nádobách vhodných do trouby.

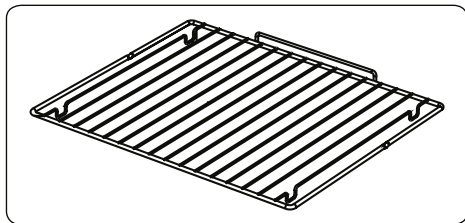

VAROVÁNÍ:

Umístěte rošt správně do jakéhokoliv příslušného regálu ve vnitřním prostoru trouby a zatlačte ho na konec.

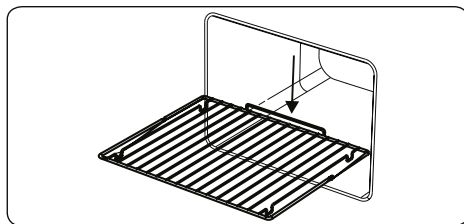

Jemné zavírání dvířek trouby

Dvířka trouby se samočinně pomalu zavřou, když je pustíte těsně před pozicí zavření.

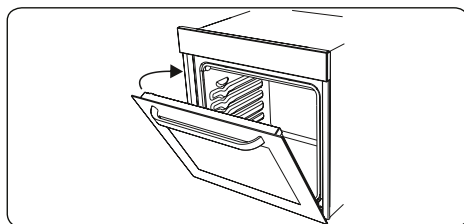

Sběrač vody

V některých případech se při pečení může na vnitřní straně skla dvířek trouby vyskytnout kondenzace vlhkosti. Najde o poruchu spotřebiče.

Otevřete dvířka trouby do pozice grilování a nechte je v této pozici 20 sekund. Voda steče do sběrače.

Nechte troubu vychladnout a otřete vnitřní stranu dvířek trouby suchou utěrkou. Tento postup se musí uplatňovat pravidelně.

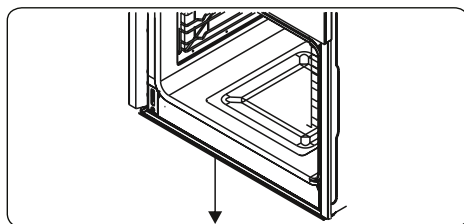

5. ČIŠTĚNÍ A ÚDRŽBA

5.1 Čištění

VAROVÁNÍ: Před čištěním troubu vypněte a nechte ji vychladnout.

Všeobecné pokyny

- Před použitím na vašem spotřebiči zkontrolujte, zda jsou čisticí materiály vhodné a doporučené výrobcem.
- Používejte krémové nebo tekuté čisticí prostředky, které neobsahují pevné částičky. Nepoužívejte leptavé (korozivní) krémy, abrazivní čisticí prášky, drátěnku nebo tvrdé nástroje, protože by mohly poškodit povrch trouby.
- 🚫 Nepoužívejte čisticí prostředky, které obsahují pevné částičky, protože by mohly poškrábat sklo, smaltované a/nebo lakované části vašeho spotřebiče.
- Pokud by jakékoliv tekutiny přetekly, ihned je otřete, aby nedošlo k poškození částí spotřebiče.
- 🚫 Na čištění žádné části spotřebiče nepoužívejte parní čističe.

Čištění vnitřního prostoru trouby

- Vnitřní smaltovaný prostor trouby je nejlepší čistit tehdy, pokud je trouba teplá.
- Po každém použití otřete troubu měkkým hadříkem namočeným ve vodě s čisticím prostředkem. Potom troubu znovu otřete vlhkou utěrkou a osušte ji.
- Možná budete muset občas použít tekuté čisticí prostředek na úplné vyčištění trouby.

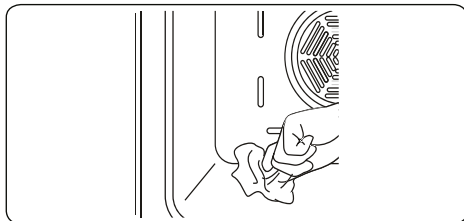

Čištění skleněných částí trouby

- Skleněné části spotřebiče čistěte pravidelně.
- Na čištění vnitřních a vnějších skleněných částí trouby použijte čistič na sklo. Pak tyto části důkladně opláchněte a osušte je suchou utěrkou.

Čištění částí trouby z nerezavějící oceli (pokud jsou součástí trouby)

- Části z nerezavějící oceli čistěte pravidelně.
- Části z nerezavějící oceli otřete měkkým hadříkem namočeným pouze ve vodě. Pak je důkladně osušte pomocí suché utěrky.
- 🚫 Nečistěte části z nerezavějící oceli, pokud jsou ještě stále horké po pečení.
- 🚫 Nenechávejte stopy octa, kávy, mléka, soli, vody, citrónové nebo rajčatové šťávy na nerezavějící oceli delší dobu.

Vyjmutí vnitřního skla dvířek trouby

Sklo dvířek trouby musíte vyjmout před jeho čištěním, jak je znázorněno níže.

1. Zatlačte sklo ve směru **B** a uvolněte ho z polohovacího držáku (x). Vytáhněte sklo ve směru **A**.

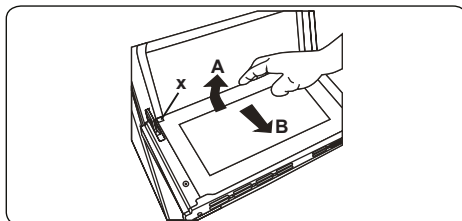

Vrácení vnitřního skla dvířek trouby na své místo:

2. Zatlačte sklo směrem k a pod polohovací držák (y) ve směru **B**.

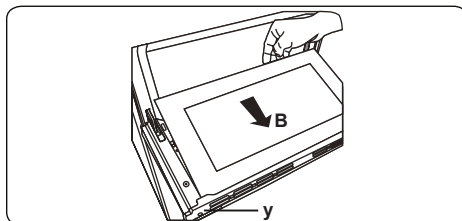

3. Umístěte sklo pod polohovací držák (x) ve směru **C**.

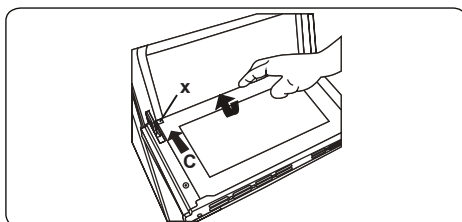

Pokud mají dvířka trouby trojitě sklo, třetí skleněnou vrstvu lze vyjmout stejným způsobem, jako druhou skleněnou vrstvu.

Sejmutí dvířek trouby

Před čištěním skla dvířek trouby musíte sejmut dvířka trouby, jak je znázorněno níže.

1. Otevřete dvířka trouby.

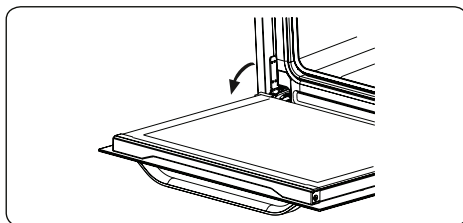

2. Otevřete pojistnou západku (a) (pomocí šroubováku) až do koncové polohy.

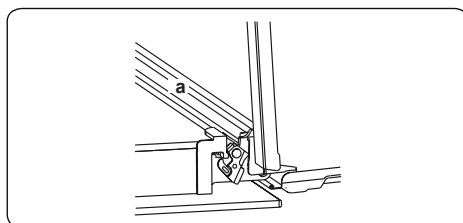

3. Zavřete dvířka, dokud nebudou téměř úplně v pozici zavření a sundejte dvířka jejich zatáhnutím směrem k sobě.

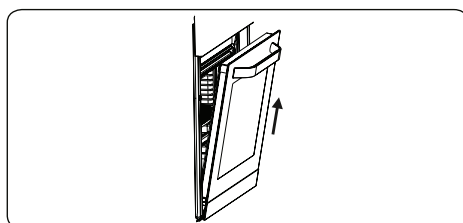

Demontáž kovového regálu

Pokud chcete demontovat kovový regál zatáhněte za něj tak, jak je znázorněno na obrázku.

Po jeho uvolnění ze spon ho nadzvedněte.

5.2 Údržba

 **VAROVÁNÍ:** Údržbu tohoto spotřebiče by měl provádět pouze autorizovaný servisní pracovník nebo kvalifikovaný technik.

Výměna žárovky osvětlení trouby

 **VAROVÁNÍ:** Vypněte troubu a nechte ji vychladnout.

- Sejměte skleněný kryt a potom vyjměte žárovku.
- Vložením nové žárovky (odolná vůči teplotě 300 °C) nahradte vyjmutou žárovku (230 V, 15-25 W, typ E14).
- Vraťte skleněný kryt na své místo a vaše trouba je připravena k použití.

 Žárovka je navržena speciálně pro použití v domácích spotřebičích pro přípravu pokrmů. Není vhodná k osvětlení místnosti v domácnosti.

6. ODSTRANĚNÍ MOŽNÝCH PROBLÉMŮ A PŘEPRAVA

6.1 Odstranění možných problémů



Pokud problém se spotřebičem přetrvává i po provedení těchto základních kroků k odstranění problémů, obraťte se na autorizovaného servisního zaměstnance nebo kvalifikovaného technika.

Problém	Možná příčina	Řešení
Trouba se nezapne.	Je vypnuto napájení elektrickou energií.	Zkontrolujte, zda je v elektrické síti energie. také zkontrolujte, zda fungují ostatní kuchyňské spotřebiče.
Žádné teplo v troubě nebo trouba se nezahřívá.	Ovladač teploty trouby je nastaven nesprávně. Byla ponechána otevřená dvířka trouby.	Zkontrolujte, zda je ovladač nastavení teploty trouby správně nastaven.
Osvětlení trouby (pokud je k dispozici) nefunguje.	Vadná žárovka. Došlo k odpojení nebo vypnutí dodávky elektrické energie.	Vyměňte žárovku podle pokynů. V elektrické zásuvce zkontrolujte, zda je zapnutý přívod elektrické energie.
Pečení v troubě je nerovnoměrné.	Regály trouby jsou umístěny nesprávně.	Zkontrolujte, zda jsou použity doporučené teploty a pozice regálů. Neotvírejte často dvířka trouby, pokud není třeba otočit pečící se pokrm. Pokud otevíráte dvířka trouby často, vnitřní teplota se sníží a může to ovlivnit výsledky pečení.
Tlačítka časovače není možné stisknout správně.	Mezi tlačítka časovače jsou zachyceny cizí předměty. Model s dotykovým ovládním: na ovládacím panelu je vlhkost. Je nastavena funkce zamknutí tlačítek.	Odstraňte cizí předmět a zkuste to znovu. Odstraňte vlhkost a zkuste to znovu. Zkontrolujte, zda není nastavena funkce zamknutí tlačítek.
Ventilátor trouby (pokud je k dispozici) je hlučný.	Regály trouby vibrují.	Zkontrolujte, zda je trouba rovná. Zkontrolujte, zda regály a varné nádoby nevíbrují, nebo zda se nedotýkají zadního panelu trouby.
Chladicí ventilátor pokračuje v provozu i po vypnutí trouby.	Elektronicky ovládaný ventilátor trouby se spustí automaticky na určitý čas na vychladnutí trouby.	Ventilátor se vypne automaticky, když elektronické komponenty dostatečně vychladnou.
Trouba se samočinně vypne.	Elektronicky ovládané trouby se vypnou automaticky tehdy, když není v provozu žádná funkce.	Trouba se vypne samočinně automaticky na úsporu energie, pokud není v průběhu určitého času po jejím zapnutí provedena žádná činnost, nebo po skončení programu pečení.
Pokud jsou otevřená dvířka v průběhu funkce s použitím ventilátoru, vnitřní ventilátor se zastaví.	Elektronicky ovládané trouby se spínačem dvířek zastaví pečení při otevření dvířek trouby.	Jde o normální činnost spotřebiče, která je užitečná při pečení pokrmů, aby nedošlo k nadměrnému úniku tepla. Po zavření dvířek se trouba opět uvede do normálního provozu.

6.2 Přeprava spotřebiče

Pokud potřebujete spotřebič přepravit použijte originální obal spotřebiče a přepravujte ho v původním obalu. Postupujte podle přepravních značek na obalu. Přilepte všechny důležité části ke spotřebiči pomocí pásky, abyste tak zabránili poškození spotřebiče během přepravy.

Pokud nemáte originální obal, připravte si přepravní krabici tak, aby byl spotřebič, zejména jeho vnější povrch, chráněn před vnějšími hrozbami.

7. TECHNICKÉ PARAMETRY

INFORMAČNÍ LIST: Philco

Obchodní značka Philco: **PHILCO** 

Značka		PHILCO
Model		POB 7810 CBX
Typ trouby		ELEKTRICKÁ
Hmotnost	kg	33,2
Index energetické účinnosti – teplovzdušné pečení		105,7
Index energetické účinnosti – pečení s použitím ventilátoru		94,3
Energetická třída		A
Spotřeba energie (elektrické energie) – teplovzdušné pečení	kWh/cyklus	0,93
Spotřeba energie (elektrické energie) – pečení s použitím ventilátoru	kWh/cyklus	0,83
Počet vnitřních prostorů		1
Zdroj tepla		ELEKTRICKÝ
Objem	l	78
Tato trouba vyhovuje normě EN 60350-1		
Tipy na úsporu energie		
Trouba		
- Pokud je to možné, pečte pokrmy spolu.		
- Nechte troubu na krátký čas předehřát.		
- Neprodlužujte čas pečení.		
- Na konci pečení nezapomeňte troubu vypnout.		
- V Během pečení neotevírejte dvířka trouby.		

POKYNY A INFORMACE TÝKAJÍCÍ SE LIKVIDACE POUŽITÝCH OBALOVÝCH MATERIÁLŮ

Obalové materiály zlikvidujte na veřejném místě pro likvidaci odpadu.

LIKVIDACE POUŽITÝCH ELEKTRICKÝCH A ELEKTRONICKÝCH SPOTŘEBIČŮ



Význam symbolu na výrobku, jeho příslušenství nebo obalu znamená, že s tímto výrobkem nesmí být zacházeno jako s domovním odpadem. Tento výrobek zlikviduje na příslušném sběrném místě pro recyklaci odpadu z elektrických a elektronických zařízení. Popřípadě je možné v některých státech Evropské unie nebo jiných evropských státech vrátit své výrobky místnímu prodejci, v případě koupě obdobného nového výrobku. Správná likvidace tohoto výrobku pomůže ušetřit cenné přírodní zdroje a pomoci při prevenci případného negativního vlivu na životní prostředí a lidské zdraví, ke kterému by mohlo dojít v důsledku nesprávné likvidace odpadu. Podrobnější informace získáte od místního úřadu nebo v nejbližším středisku pro sběr odpadu. Nesprávná likvidace tohoto typu odpadu může podléhat vnitrostátním předpisům o pokutách.

Pro podnikatelské subjekty v Evropské unii

Pokud chcete zlikvidovat elektrické nebo elektronické zařízení, vyžádejte si potřebné informace od svého prodejce nebo dodavatele.

Likvidace v ostatních státech mimo Evropskou unii

Pokud chcete zlikvidovat, vyžádejte si potřebné informace o správném způsobu likvidace od místních úřadů nebo svého prodejce.



Tento výrobek splňuje všechny základní požadavky nařízení EU, která se na něj vztahují.

Změny v textu, designu a technických údajích se mohou vyskytnout bez předchozího upozornění a vyhrazujeme si právo provést tyto změny.

Manufacturer/Importer:
Fast ČR, a.s.
Praha 10, Černokostecká 2111
CZ-10000; CZECH REPUBLIC

PHILCO[®] 

**is a registered trademark used under license from
Electrolux Home Products., Inc.**