

# Pračka se sušičkou

## NÁVOD K OBSLUZE

**PHILCO**



*Famous for Quality the World Over*

**PLWDSI 86 KING**  
**PLWD 107 B KING**

**Vážený zákazníku,  
Děkujeme, že jste si koupili výrobek značky PHILCO. Aby mohl váš spotřebič sloužit dobře, přečtěte si  
všechny pokyny uvedené v tomto návodu k obsluze.**

# OBSAH

<b>BEZPEČNOSTNÍ POKYNY .....</b>	<b>2</b>
Instalace spotřebiče .....	6
Bezpečnostní pokyny .....	7
<b>INSTALACE.....</b>	<b>9</b>
Popis spotřebiče .....	9
Instalace.....	10
<b>PROVOZ .....</b>	<b>13</b>
Rychlý start .....	13
Před každým praním .....	14
Dávkovač pracího prostředku.....	15
Ovládací panel.....	16
Možnosti.....	17
Ostatní funkce .....	19
Programy.....	21
Tabulka programů praní.....	22
PLWDSI 86 KING , PLWD 107 B KING.....	22
<b>ÚDRŽBA .....</b>	<b>23</b>
Čištění a péče.....	23
Čištění přívodního filtru .....	24
Čištění filtru vypouštěcího čerpadla.....	25
Řešení problémů .....	26
Technické údaje .....	27
<b>Informační list .....</b>	<b>28</b>



**UPOZORNĚNÍ: HORKÁ PLOCHA!**



**UPOZORNĚNÍ: RIZIKO POŽÁRU!**

## BEZPEČNOSTNÍ POKYNY

TENTO SPOTŘEBIČ MOHOU POUŽÍVAT DĚTI VE VĚKU 8 LET A STARŠÍ A OSOBY SE SNÍŽENÝMI FYZICKÝMI, SMYSLOVÝMI NEBO MENTÁLNÍMI SCHOPNOSTMI NEBO S NEDOSTATKEM ZKUŠENOSTÍ A ZNALOSTÍ, POKUD JSOU POD DOZOREM NEBO BYLY POUČENY O POUŽÍVÁNÍ SPOTŘEBIČE BEZPEČNÝM ZPŮSOBEM A ROZUMÍ PŘÍPADNÝM NEBEZPEČÍM.

DĚTI SI SE SPOTŘEBIČEM NESMĚJÍ HRÁT.

DĚTEM MLADŠÍM 3 LET BY MĚLO BÝT ZABRÁNĚNO V PŘÍSTUPU, POKUD NEJSOU TRVALE POD DOZOREM.

ČIŠTĚNÍ A ÚDRŽBU PROVÁDĚNOU UŽIVATELEM NESMĚJÍ PROVÁDĚT DĚTI BEZ DOZORU.

POKUD JE PŘÍVODNÍ KABEL POŠKOZEN, JEHO VÝMĚNU SVĚŘTE ODBORNÉMU SERVISNÍMU STŘEDISKU, ABY SE ZABRÁNILO VZNIKU NEBEZPEČNÉ SITUACE. SPOTŘEBIČ S POŠKOZENÝM PŘÍVODNÍM KABELEM JE ZAKÁZÁNO POUŽÍVAT.

TENTO SPOTŘEBIČ JE URČEN PRO POUŽITÍ VÝHRADNĚ V DOMÁCNOSTI A NIKOLIV V PODOBNÝCH PROSTORECH, JAKO JSOU:

- KUCHYŇSKÉ KOUTY V OBCHODECH, KANCELÁŘÍCH A OSTATNÍCH PRACOVNÍCH PROSTŘEDÍCH;
- V ZEMĚDĚLSTVÍ;
- HOSTY V HOTELÍCH, MOTELECH A JINÝCH OBYTNÝCH PROSTŘEDÍCH;
- V PODNICÍCH ZAJIŠŤUJÍCÍCH NOCLEH SE SNÍDANÍ;
- V PROSTORECH PRO KOMUNÁLNÍ POUŽÍVÁNÍ V OBYTNÝCH DOMECH.

- SPOTŘEBIČ JE MOŽNÉ POUŽÍT MAXIMÁLNĚ POUZE PRO MNOŽSTVÍ SUCHÉHO PRÁDLA UVEDENÉ VE SPECIFIKACI PŘÍSTROJE.
- SUŠIČKA SE NESMÍ POUŽÍVAT, JESTLIŽE BYLY PŘI ČIŠTĚNÍ ODĚVŮ POUŽITY PRŮMYSLOVÉ CHEMIKÁLIE.
- V OKOLÍ PŘÍSTROJE SE NESMÍ NECHAT HROMADIT TEXTILNÍ PRACH.
- NESUŠIT V BUBNOVÉ SUŠIČCE NEVYPRANÉ KUSY.
- KUSY ZNEČIŠTĚNÉ TAKOVÝMI LÁTKAMI JAKO JEDLÝM OLEJEM, ACETONEM, ALKOHOLEM, BENZÍNEM, PETROLEJEM, ODSTRAŇOVAČI SKVRN, TERPENTÝNEM, VOSKY A ODSTRAŇOVAČI VOSKŮ BY SE PŘED SUŠENÍM V BUBNOVÉ SUŠIČCE MĚLY VYPRAT V HORKÉ VODĚ S EXTRA MNOŽSTVÍM PRACÍHO PROSTŘEDKU.
- KUSY JAKO PĚNOVÁ PRYŽ (PĚNOVÝ LATEX), SPRCHOVÉ ČEPICE, NEPROMOKAVÉ TEXTILIE, POGUMOVANÉ PRVKY A ODĚVY NEBO POLŠTÁŘE NAPLNĚNÉ PĚNOVOU PRYŽÍ BY SE NEMĚLY SUŠIT V BUBNOVÉ SUŠIČCE.
- AVIVÁŽE NEBO PODOBNÉ VÝROBKY BY SE MĚLY POUŽÍVAT, JAK JE STANOVENO V NÁVODU PRO AVIVÁŽ.
- KONEČNÁ FÁZE CYKLU BUBNOVÉ SUŠIČKY PROBĚHNE BEZ TEPLA (CYKLUS OCHLAZOVÁNÍ), ABY SE ZAJISTILO, ŽE KUSY ZŮSTANOU PŘI TEPLITĚ, KTERÁ ZAJISTÍ, ŽE KUSY NEBUDOU POŠKOZENY.
- Z KAPES VYJMĚTE VEŠKERÉ PŘEDMĚTY, JAKO JSOU ZAPALOVAČE A ZÁPALKY.



NIKDY NEVYPÍNEJTE BUBNOVOU SUŠIČKU PŘED UKONČENÍM CYKLU SUŠENÍ, POKUD NEJSOU VŠECHNY KUSY RYCHLE VYJMUTY A ROZPROSTŘENY TAK, ABY DOŠLO K ODVEDENÍ TEPLA.

– SPOTŘEBIČ SE NESMÍ INSTALOVAT ZA UZAMYKATELNÉ DVEŘE, POSUVNÉ DVEŘE NEBO DVEŘE SE ZÁVĚSY NA OPAČNÉ STRANĚ, NEŽ JE BUBNOVÁ SUŠIČKA TAKOVÝM ZPŮSOBEM, ŽE BY BYLO OMEZENO OTEVÍRÁNÍ DVÍŘEK BUBNOVÉ SUŠIČKY.



SPOTŘEBIČ NESMÍ BÝT NAPÁJEN Z EXTERNÍHO SPÍNACÍHO ZAŘÍZENÍ TAKOVÉHO, JAKO JE ČASOVÝ SPÍNAČ, NEBO BÝT PŘIPOJEN K OBVODU, KTERÝ JE PRAVIDELNĚ ZAPÍNÁN A VYPÍNÁN.

TENTO SPOTŘEBIČ JE URČEN PRO PRANÍ A SUŠENÍ TEXTILIÍ, JEJICHŽ VÝROBCE TOTO DOPORUČUJE.

POUŽÍVEJTE VŽDY PROGRAMY PODLE TYPU TEXTILIE.

PŘI PRANÍ A SUŠENÍ OBUVI MŮŽE DOJÍT K POŠKOZENÍ PRAČKY.

NEPERTE KOBERCE.

POUŽÍVEJTE JEN TAKOVÉ PRACÍ PROSTŘEDKY, KTERÉ JSOU URČENÉ PRO PRANÍ, SUŠENÍ ODĚVŮ V BUBNOVÉ AUTOMATICKÉ PRAČCE.



- POKUD JE NAPÁJECÍ KABEL POŠKOZEN, MUSÍ HO VYMĚNIT VÝROBCE, JEHO SERVISNÍ ZÁSTUPCE, NEBO JINÉ KVALIFIKOVANÉ OSOBY.
- SPOTŘEBIČ PŘIPOJTE K PŘÍVODU A ODPADU VODY POMOCÍ NOVÝCH HADIC A NIKOLIV HADIC DŘÍVE POUŽÍVANÝCH.
- PŘED JAKOUKOLI ÚDRŽBOU SPOTŘEBIČE HO ODPOJTE OD ELEKTRICKÉ SÍTĚ.
- ZÁSTRČKA NAPÁJECÍHO KABELU MUSÍ BÝT ZASTRČENA DO UZEMNĚNÉ TROJPÓLOVÉ ZÁSUVKY.
- NEPOUŽÍVEJTE ZÁSUVKU S JINÝM JMENOVITÝM NAPĚTÍM, NEŽ JE NAPĚTÍ SPOTŘEBIČE.
- K ZAPOJENÍ SPOTŘEBIČE DO ELEKTRICKÉ SÍTĚ NEPOUŽÍVEJTE ELEKTRICKÝ PRODLUŽOVACÍ KABEL.
- SPOTŘEBIČ, PŘÍVODNÍ KABEL NEBO ZÁSTRČKA NESMÍ LEŽET, DOTÝKAT SE ČI BÝT PONOŘEN DO VODY ČI JINÉ KAPALINY, ABY NEDOŠLO K ÚRAZU ELEKTRICKÝM PROUDEM.
- SPOTŘEBIČ NESMÍ STÁT NA PŘÍVODNÍM KABELU.
- BĚHEM INSTALACE A PROVOZU SPOTŘEBIČE NESMÍ BÝT NAPÁJECÍ KABEL NADMĚRNĚ NEBO NEBEZPEČNĚ OHÝBÁN NEBO STLAČOVÁN.
- OVLÁDACÍ PRVKY A DVÍŘKA SPOTŘEBIČE NEJSOU NA HRANÍ.
- SKLENĚNÁ DVÍŘKA MOHOU BÝT BĚHEM PROVOZU SPOTŘEBIČE HORKÁ.
- V SUŠIČCE SE NESMÍ SUŠIT NEVYPRANÉ KUSY.

## INSTALACE SPOTŘEBIČE

- TENTO SPOTŘEBIČ JE URČEN POUZE PRO POUŽÍVÁNÍ V INTERIÉRU.
- TENTO SPOTŘEBIČ NENÍ URČEN PRO VESTAVĚNÉ POUŽITÍ.
- PO INSTALACI SPOTŘEBIČE MUSÍ BÝT SNADNO DOSTUPNÁ ZÁSTRČKA NAPÁJECÍHO KABELU.
- PŘED POUŽÍVÁNÍM SPOTŘEBIČE ODSTRAŇTE VŠECHNY OBALY A BEZPEČNOSTNÍ PŘEPRAVNÍ ŠROUBY. V OPAČNÉM PŘÍPADĚ MŮŽE DOJÍT K VÁŽNÉMU POŠKOZENÍ SPOTŘEBIČE A JEHO OKOLÍ.
- SPOTŘEBIČ, PŘÍVODNÍ KABEL NEBO ZÁSTRČKA NESMÍ LEŽET, DOTÝKAT SE ČI BÝT PONOŘEN DO VODY ČI JINÉ KAPALINY, ABY NEDOŠLO K ÚRAZU ELEKTRICKÝM PROUDEM.
- OBALOVÉ MATERIÁLY ZLIKVIDUJTE ŘÁDNÝM ZPŮSOBEM.
- NEZVEDEJTE A NEMANIPULUJTE SE SPOTŘEBIČEM JEHO DRŽENÍM ZA DVÍŘKA, OVLÁDACÍ PRVKY, HORNÍ DESKU, HADICE ČI NAPÁJECÍ KABEL.
- SPOTŘEBIČ JE NUTNÉ UMÍSTIT NA PEVNOU, ROVNOU PLOCHU.
- PO USAZENÍ SPOTŘEBIČE NA JEHO MÍSTO HO VYROVNEJTE DO ROVINY VŠEMI SMĚRY POMOCÍ VODOVÁHY.
- SPOTŘEBIČ SE NESMÍ INSTALOVAT ZA UZAMYKATELNÉ DVEŘE, POSUVNÉ DVEŘE NEBO DVEŘE SE ZÁVĚSY NA OPAČNÉ STRANĚ, NEŽ JE BUBNOVÁ SUŠIČKA TAKOVÝM ZPŮSOBEM, ŽE BY BYLO OMEZENO OTEVÍRÁNÍ DVÍŘEK BUBNOVÉ SUŠIČKY.



SPOTŘEBIČ NESMÍ BÝT NAPÁJEN Z EXTERNÍHO SPÍNACÍHO ZAŘÍZENÍ TAKOVÉHO, JAKO JE ČASOVÝ SPÍNAČ, NEBO BÝT PŘIPOJEN K OBVODU, KTERÝ JE PRAVIDELNĚ ZAPÍNÁN A VYPÍNÁN.

**PEČLIVĚ SI PŘEČTĚTE A DODRŽUJTE TYTO BEZPEČNOSTNÍ POKYNY A USCHOVEJTE SI JE PRO POZDĚJŠÍ POUŽITÍ.**



## ■ Bezpečnostní pokyny

Pro zajištění vlastní bezpečnosti musí být dodržovány informace uvedené v tomto návodu, aby se minimalizovalo riziko požáru nebo výbuchu, úrazu elektrickým proudem či škody na majetku, poranění osob nebo ztráty na životech.

Vysvětlení symbolů:

### **Varování!**

Tato kombinace symbolů a signálních slov označuje případně nebezpečnou situaci, které pokud se nevyhnete, může mít za následek smrt nebo vážné poranění.

### **Upozornění!**

Tato kombinace symbolů a signálních slov označuje případně nebezpečnou situaci, která může vést k lehkým nebo mírným poraněním nebo škodám na majetku a životním prostředí.

### **Poznámka!**

Tato kombinace symbolů a signálních slov označuje případně nebezpečnou situaci, která může vést k lehkým nebo mírným poraněním.

## Obaly/Starý spotřebič

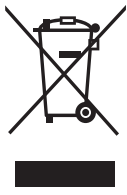

Toto označení znamená, že tento spotřebič nesmí být likvidován spolu s ostatním komunálním odpadem v celé EU. Abyste předešli možným škodám na životním prostředí nebo lidském zdraví v důsledku nekontrolované likvidace odpadu, zodpovědně ho recyklujte, abyste podpořili udržitelné opětovné využití materiálových zdrojů. Na vrácení použitého zařízení použijte systémy sběru, nebo se obraťte na prodejce, od kterého jste si spotřebič zakoupili. Výrobce může odevzdat tento výrobek na ekologickou recyklaci.

# INSTALACE

## ■ Popis spotřebiče

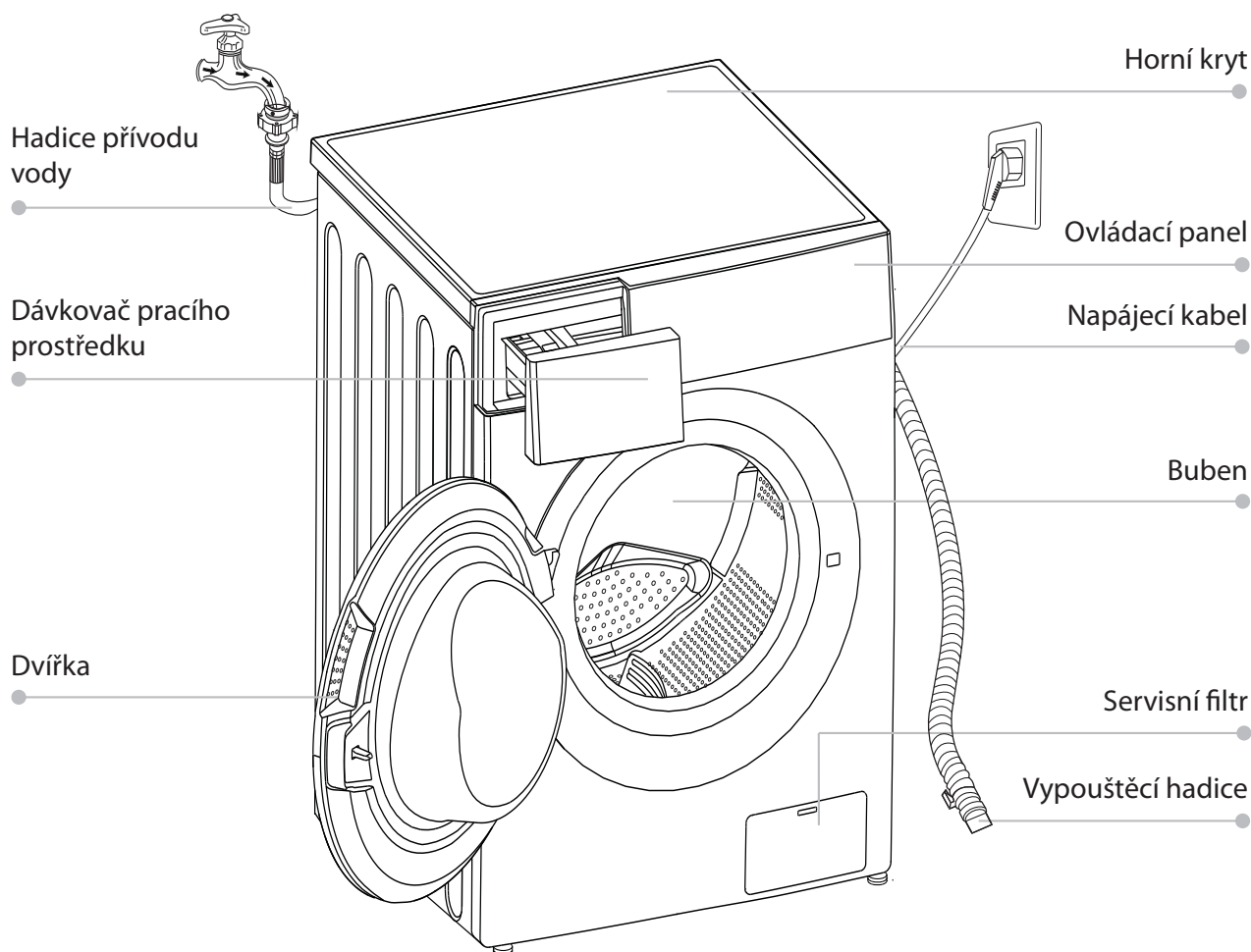

### **Poznámka!**

- Produktová tabulka je pouze informativního charakteru, viz skutečný spotřebič.

## Příslušenství



Zátky  
přepravních  
otvorů

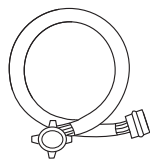

Přívodní hadice  
na studenou  
vodu

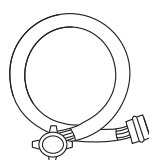

Přívodní hadice  
na teplou  
vodu (volitelné  
příslušenství)

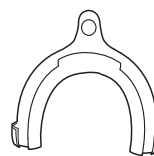

Odtoková hadice  
(volitelný držák)



Návod k obsluze

## ■ Instalace

### Místo instalace

#### **Varování!**

- Důležité je zajištění stability, aby nedošlo k pohybování spotřebiče!
- Ujistěte se, zda není spotřebič postaven na napájecím kabelu.

Před instalací spotřebiče je třeba zvolit následující místo:

1. Pevný, suchý a rovný povrch
2. Vyhněte se místům s přímým slunečním zářením
3. Místo s dostatečným větráním
4. Místo s teplotou nad 0 °C
5. Uchovávejte spotřebič co nejdále od zdrojů tepla, jako jsou kamna na uhlí nebo plyn.

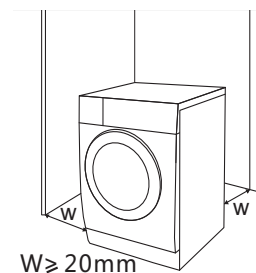

### Vybalení spotřebiče

#### **Varování!**

- Obalové materiály (např. fólie, polystyren) mohou být nebezpečné pro děti.
- Hrozí riziko udušení! Uchovávejte všechny obaly co nejdále od dětí.

1. Vyměňte kartónovou krabici a polystyrénový obal.
2. Zvedněte spotřebič a odstraňte spodní obal. Ujistěte se, zda je malá trojúhelníková pěna odstraněna spolu se spodním obalem. Pokud tomu tak není, položte spotřebič na jeho bok, pak odstraňte malou pěnu ze spodní části spotřebiče manuálně.
3. Odstraňte pásku, která zajišťuje napájecí kabel a odtokovou hadici.
4. Vyměňte z bubnu přívodní hadici.

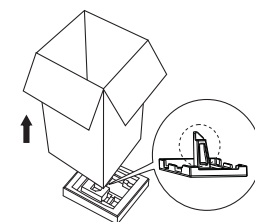

### Odstranění přepravních šroubů

#### **Varování!**

- Před používáním spotřebiče, je nutné odstranit přepravní šrouby ze zadní strany spotřebiče.
- Přepravní šrouby budete znovu potřebovat v případě přepravy spotřebiče, takže je odložte na bezpečné místo.

Při odstraňování přepravních šroubů proveďte následující kroky:

1. Pomocí klíče uvolněte 4 šrouby a vyjměte je.
2. Uzavřete otvory pomocí zátek přepravních otvorů.
3. Uschovejte přepravní šrouby pro jejich použití v budoucnu.

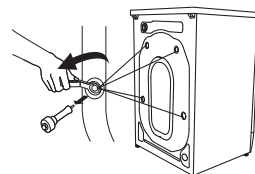

## Vyrovnání spotřebiče

### Varování!

- Pojistné matice na všech čtyřech nožičkách musí být pevně přišroubovány k pouzdru spotřebiče.

1. Zkontrolujte, zda jsou nožičky pevně připojeny ke spotřebiči. Pokud nejsou, otočte je do jejich původní polohy dotažením matic.
2. Uvolněte pojistnou matici a otáčejte nožičkami, dokud se nebudou pevně dotýkat podlahy.
3. Nastavte nožičky a zajistěte je pomocí klíče, přičemž se ujistěte, zda je spotřebič stabilní.

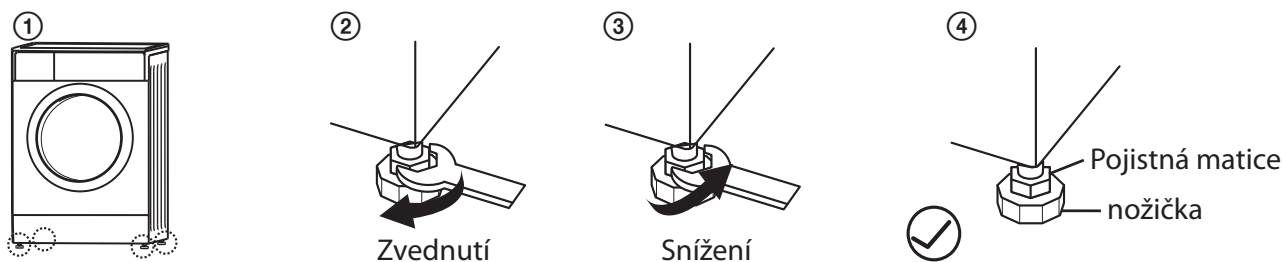

## Připojení hadice na přívod vody

### Varování!

- Abyste zabránili úniku nebo poškození vodou, postupujte podle pokynů v této kapitole!
- Přívodní hadici nezkrucujte, nedrťte, neupravujte ani nevytrhávejte.
- V případě modelu vybaveného ventilem na teplou vodu, připojte k přípojce teplé vody. Spotřeba energie se u některých programů automaticky sníží.

Přívodní hadici připojte tak, jak je znázorněno, přičemž existují dva způsoby připojení přívodní hadice.

1. Připojení mezi běžnou vodovodní přípojkou a přívodní hadicí.

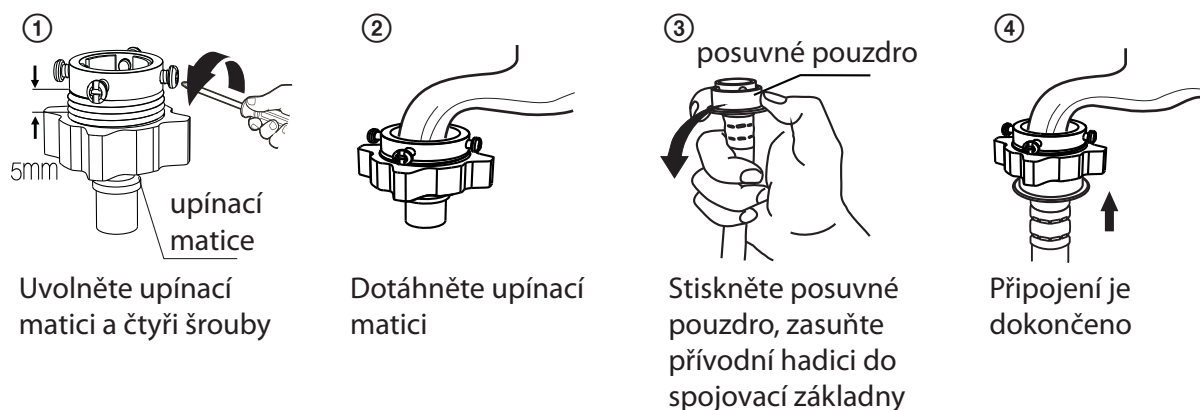

## 2. Spojení mezi šroubovací přípojkou a přívodní hadicí.

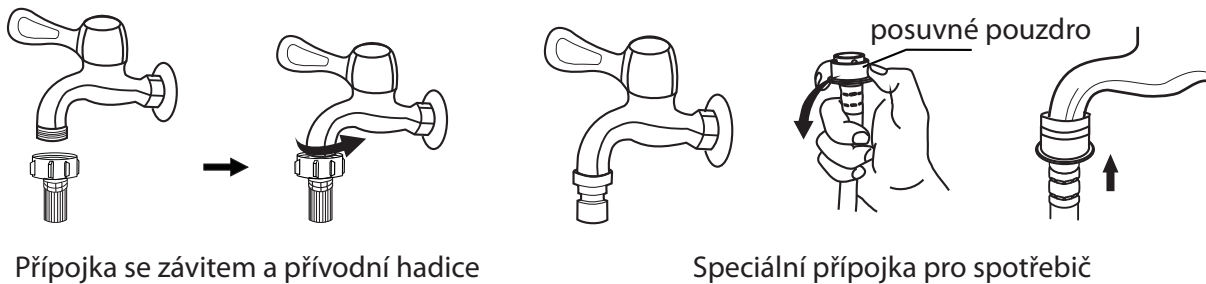

Druhý konec přívodního potrubí připojte k přívodnímu ventilu na zadní straně spotřebiče a dotáhněte potrubí pevně ve směru hodinových ručiček.

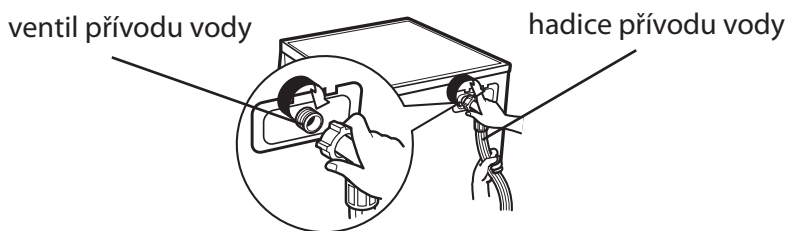

## Vypouštěcí hadice

### ⚠ Varování!

- Vypouštěcí hadici nekroutte ani nenatahujte.
- Umístěte vypouštěcí hadici správně, v opačném případě by mohlo dojít k úniku vody.

Existují dva způsoby umístění konce vypouštěcí hadice:

1. Vložte ji do vypouštěcího otvoru.

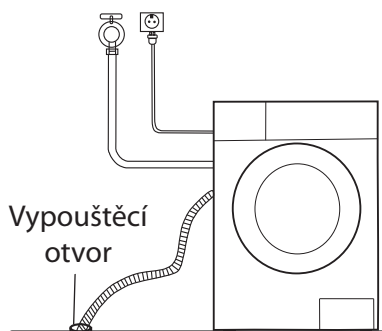

2. Připojte ji k odtokovému potrubí vypouštěcího otvoru.

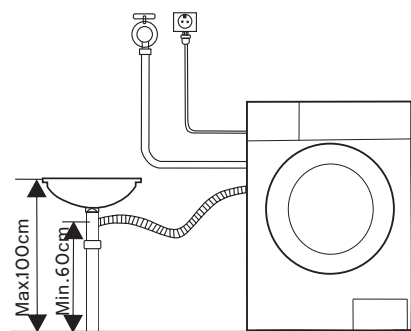

### 📌 Poznámka!

- Pokud je spotřebič vybaven držákem vypouštěcí hadice, nainstalujte jej tak, jak je uvedeno dále.

## ■ Rychlý start

### ⚠ Upozornění!

- Před zahájením praní se ujistěte, zda je spotřebič správně nainstalován.
- Před prvním praním musí být spotřebič použitý s celým postupem programu bez vloženého prádla



## 1. Před praním

①

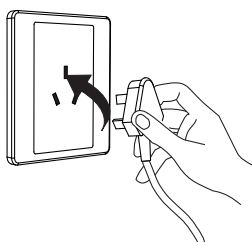

Připojte k elektrické síti

②

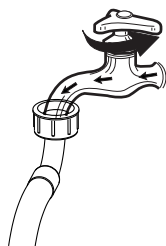

Otevřete vodovodní přípojku

③

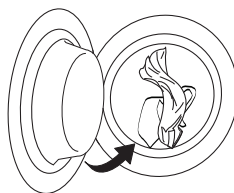

Naplňte

④

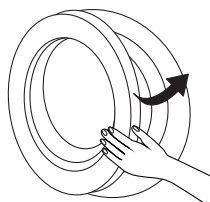

Zavřete dvířka

⑤

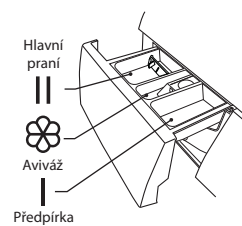

Přidejte prací prostředek



### Poznámka!

- Prací prostředek je třeba přidat do přihrádky „I“ po volbě předpírky pro spotřebiče s touto funkcí.

## 2. Praní

①

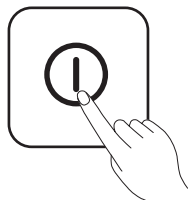

Zapněte

②

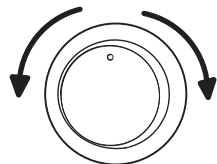

Zvolte program

③

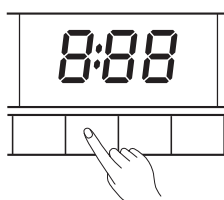

Zvolte funkci  
nebo předvolené  
nastavení

④

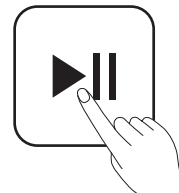

Spusťte

## **Poznámka!**

- Pokud je zvoleno výchozí nastavení, krok 3 je možné přeskočit.
- Zobrazení funkčních tlačítek jen pouze ilustrační a může se lišit od konkrétního spotřebiče.

## **3. Po praní**

Zazní zvukový signál nebo se na displeji zobrazí „End (Konec)“.

### **■ Před každým praním**

- Provozní podmínky pro spotřebič by měly být (0 - 40) °C. V případě používání pod 0 °C, může dojít k poškození napájecího ventilu a vypouštěcího systému. Pokud je spotřebič umístěn v prostředí s teplotou 0 °C nebo méně, měl by být před používáním přemístěn do prostředí s běžnou teplotou, na zajištění toho, že nebude zamrzlá hadice přívodu vody a vypouštěcí hadice.
- Před praním prosím zkontrolujte štítky a vysvětlení použití pracího prostředku. Používejte nepěňivý nebo méně pěňivý prací prostředek vhodný pro praní v pračce.

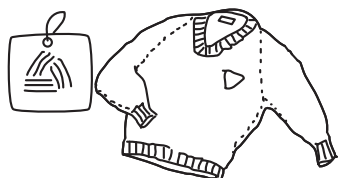

Zkontrolujte štítek



Vyndejte z kapes všechny předměty

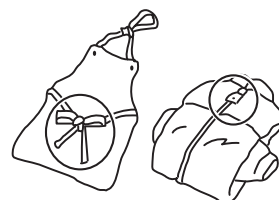

Zavažte dlouhé tkaničky, zapněte zipy nebo knoflíky

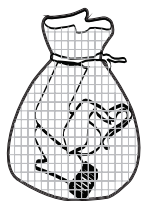

Malé kousky vložte do sáčku na praní

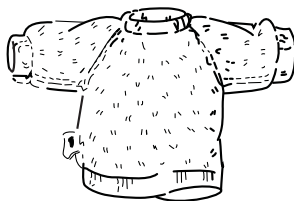

Otočte tkaninu, na níž se snadno tvoří žmolky a tkaninu s dlouhým vláknem naruby

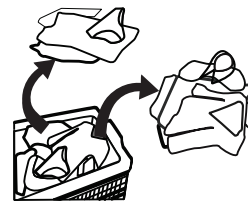

Roztřídte oblečení s různými texturami

## **Varování!**

- Při praní jednoho kusu oděvu může dojít k nedostatečnému vyvážení bubnu, což může spustit varovný signál a pračka přestane fungovat. V takovém případě přidejte další oděvy, které je možné prát spolu, aby bylo dostatečné zatížení bubnu a došlo k jeho správnému vyvážení.



## ■ Dávkovač pracího prostředku

- I Prostředek na předpírku
- II Prostředek na hlavní praní
- ☼ Aviváž

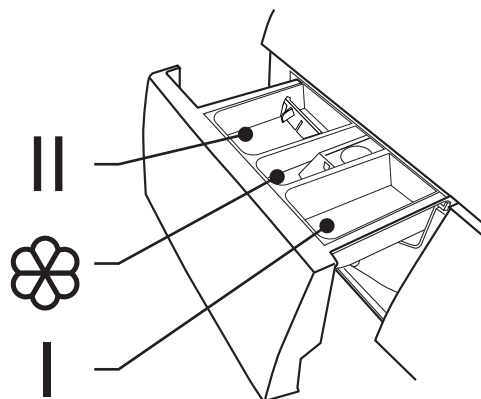

Vytáhněte dávkovač

### ! Upozornění!

- Prací prostředek je třeba přidat jen do „příhrádky I“ po volbě předpírky pro spotřebiče s touto funkcí.

Program	I	II / ☼	☼
Bavlna	○	●	○
Syntetika	○	●	○
Mix	○	●	○
Lůžkoviny	○	●	○
Dětské	○	●	○
Studené 20 °C		●	○
Čištění bubnu			
Odstředění			

Program	I	II / ☼	☼
Máchání a odstředění			○
Vlna		●	○
ECO 40-60		●	○
Intenzivní		●	○
Rychlé praní 15'		●	○
Sušení			
1h P/S		●	○
Praní a sušení		●	○

● Prostředek nezbytný      ○ Prostředek volitelný

### 📌 Poznámka!

- V případě použití hustého pracího prostředku, aditiva nebo aviváže, dříve než ho nalijete do příhrádky pro prací prostředek nebo aviváž, doporučujeme použít trochu vody na jeho zředění. Aby se zabránilo přetékání příhrádky během plnění vodou.
- Zvolte vhodný typ pracího prostředku pro různé teploty praní, abyste dosáhli nejlepšího výkonu praní při nižší spotřebě vody a energie.

# Ovládací panel

PLWDSI 86 KING, PLWD 107 B KING

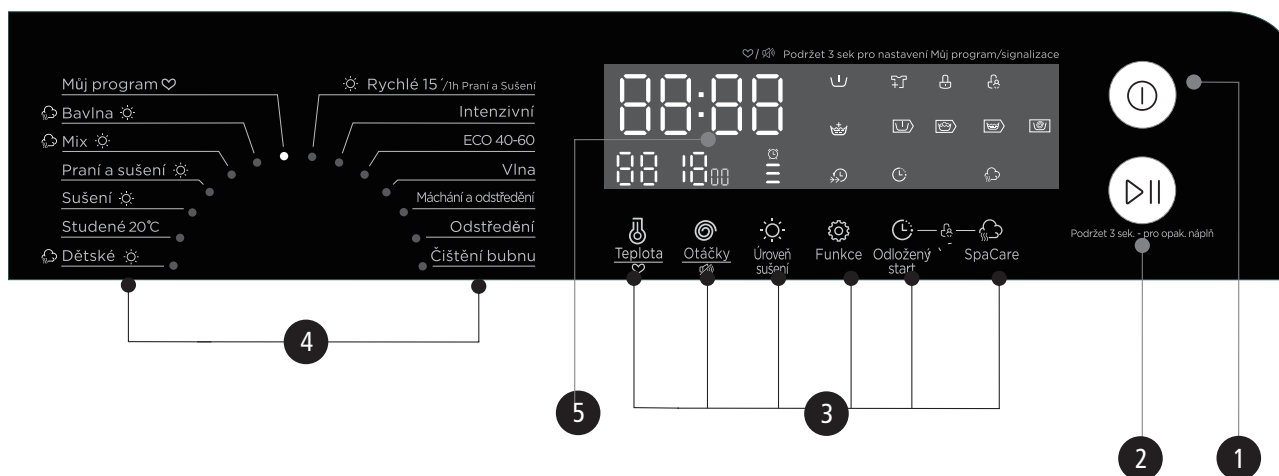

## Poznámka!

- Tabulka je pouze informativního charakteru, viz skutečný spotřebič.

### 1 Vypínač Zap./Vyp.

Slouží k zapnutí nebo vypnutí spotřebiče.

### 3 Možnosti

Umožňují vám zvolit dodatečnou funkci a v případě volby se rozsvítí indikátor.

### 5 Displej

Na displeji se zobrazí nastavení, odhadovaný zbývající čas, možnosti a stavová hlášení vašeho spotřebiče. V průběhu cyklu praní zůstává displej zapnutý.

### 2 Start/Pauza

Stisknutím tlačítka spustíte nebo pozastavíte cyklus praní.

### 4 Programy

K dispozici jsou podle typu prádla.

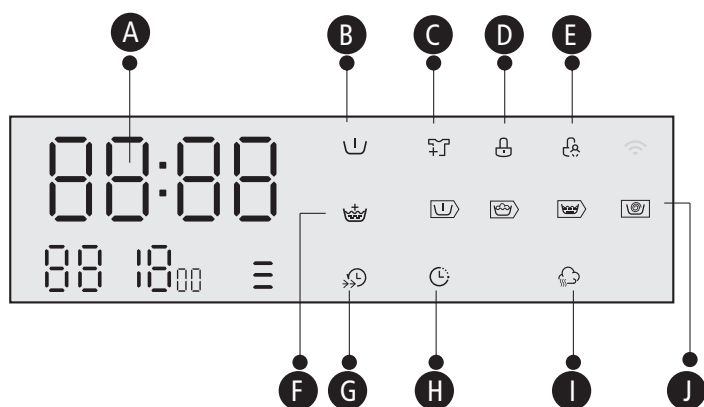

### A Doba praní

1:25

### Rychlost

400

### Konec

End

### B Předpírka

### C Přidání prádla

### D Zámek dvířek

### E Dětský zámek

### F Extra máchání

### G Rychlé praní

### H Odložený start

### I SpaCare

### J Předpírka - Praní - Máchání - Odstředění

### Čas odloženého startu

2h

### Chyba

E30

### Teplota

30

## Možnosti

Odložený  
start

### Odložený start

Nastavení funkce odloženého startu:

1. Zvolte program
2. Stisknutím tlačítka odloženého startu zvolte čas (čas odloženého startu je 0 - 24 hod.)
3. Stisknutím tlačítka [Start/Pauza] spustíte provoz odloženého startu



Zvolte program



Nastavte čas



Spustíte

Zrušení funkce odloženého startu:

Stiskněte tlačítko [Odložený start] tolikrát, dokud se na displeji nezobrazí 0H. Je třeba ho stisknout před spuštěním programu. Pokud je program již spuštěný, vypnete ho vynulováním nového.

Úroveň  
sušení

### Sušení

Po zvolení této funkce se čas sušení zvýší nebo sníží. Před spuštěním programu samostatné sušení musí být na přístroji vypnuty otáčky – tzn. nastavit otáčky na „0“.

### ! Upozornění!

- Pokud dojde k přerušení dodávky elektrické energie během provozu spotřebiče, speciální paměť uloží zvolený program, a když dojde k obnově dodávky elektrické energie, znovu ho spustí.

Předpírka

### Předpírka

Funkce předpírky se může přidat před hlavním praním další praní, je vhodná na praní prachu zachyceného na povrchu oděvů; V případě volby této funkce, bude potřeba přidat prací prostředek do přihrádky (I).

Extra máchání

### Extra máchání

V případě volby této funkce, bude prádlo ještě jednou vymácháno.

Rychlé praní

### Rychlé praní

Tato funkce dokáže snížit dobu praní.



### Můj program

Uložení často používaného programu do paměti.

Po volbě programu a nastavení možností stiskněte tlačítko [Teplota] 3 sekundy před spuštěním praní. Počáteční nastavení je program bavlna.



### Přidání prádla

Tuto operaci je možné uskutečnit v průběhu praní.

Otevřít dvířka násilím není možné, je to nebezpečné.

Pro přidání prádla v průběhu programu postupujte následovně:

1. Stiskněte tlačítko [Start/Pauza] na 3 sekundy.
2. Počkejte, dokud se nepřestane buben otáčet.
2. Zámek dvířek se odemkne.
3. Po přidání prádla zavřete dvířka a stiskněte tlačítko [Start/Pauza].



Stiskněte tlačítko [Start/Pauza] na 3 sekundy.



Přidejte prádlo



Spustte

SpaCare

### SpaCare

Funkci SpaCare lze použít s programem „Bavlna“, „Mix“, „Povlečení“ a „Dětské“.

Během použití funkce SpaCare můžete vidět v bubnu páru. SpaCare nelze používat s programem „Praní“ a „Rychlé praní“.



### Upozornění!

- Nepoužívejte funkci přidání prádla, pokud je hladina vody nad okrajem vnitřní vaničky, nebo pokud je teplota velmi vysoká.

## ■ Ostatní funkce

Teplota

### Teplota

Opakovaným stisknutím tlačítka upravíte teplotu (Studená, 20 °C, 30 °C, 40 °C, 60 °C, 90 °C).

Rychlost

### Rychlost odstředění

Stisknutím tlačítka změníte rychlost odstředění.

1400: 0-400-600-800-1000-1200-1400

1500: 0-400-600-800-1000-1200-1400-1500

PLWDSI 86 KING , PLWD 107 B KING

Program	Počáteční rychlost (ot./min.)	
	1400	1500
Bavlna	1400	1500
Mix	800	800
Praní a sušení	1400	1500
Sušení	1400	1500
Studené 20 °C	1000	1000
Dětské	800	800
Čištění bubnu	-	-

Program	Počáteční rychlost (ot./min.)	
	1400	1500
Odstředění	1000	1000
Máchání a odstředění	1000	1000
Vlna	600	600
ECO 40-60	1400	1500
Intenzivní	800	800
Rychlé 15'/1 h PS	800	800



## Dětský zámek

Abyste předešli nechtěné obsluze spotřebiče dětmi.

Odložený  
start

SpaCare

Stiskněte tlačítko „Odložený start“ a „Spacare“  
na 3 sekundy, dokud nezazní zvukový signál.



### Upozornění!

Při aktivaci dětského zámku a spuštění programu se rozsvítí kontrolka dětského zámku a na displeji se bude střídavě zobrazovat CL a zbývající čas. Po stisknutí jiných tlačítek začne indikátor dětského zámku blikat 3 sekundy. Když program skončí, 10 sekund se bude střídavě zobrazovat CL a END s 0,5 sekundovým intervalem a následně začne v 3 sekundovém intervalu blikat indikátor dětského zámku.

- Pouze stisknutím a přidržením těchto dvou tlačítek můžete deaktivovat dětský zámek, dokonce i při vypnutí napájení, vypnutí a ukončení programu
- Funkce „Dětský zámek“ zablokuje všechna tlačítka s výjimkou tlačítka [Zap./Vyp.].
- Před volbou programu a spuštěním praní deaktivujte dětský zámek.



## Ztlumení zvukového signálu



Zvolte program



Otáčky



Stiskněte tlačítko [Otáčky] na 3  
sekundy, čímž ztlumíte zvukový signál.

Pokud chcete aktivovat funkci akustické indikace, stiskněte opět toto tlačítko na 3 sekundy.  
Nastavení zůstane zachováno až do následujícího vynulování.



### Upozornění!

- Po aktivování funkce ztlumení zvukového signálu, nebudou zvuky více aktivovány.

## ■ Programy

Programy používejte podle typu prádla. Podrobné informace o programech závisí na ovládacího panelu. Zkontrolujte si svůj model podle označení a ovládacího panelu.

Programy	
Bavlna	Tkaniny odolné vůči opotřebení, tepelně odolné tkaniny vyrobené z bavlny nebo lnu.
Syntetika	Praní oděvů ze syntetického vlákna, jako jsou například: košile, kabáty, smíšených tkanin. V průběhu praní úpletových tkanin, by mělo být sníženo množství pracího prostředku v důsledku jejich uvolněné konstrukce a lehké tvorby bublin.
Dětské	Praní dětského oblečení, díky čemuž bude dětské oblečení čistší a lépe vypláchnuté, na ochranu dětské pokožky.
Mix	Smíšená náplň sestávající z tkanin vyrobených z bavlny a syntetiky.
Ložní prádlo	Tento program je speciálně navržen pro praní přikrývek.
Studené 20 °C	Teplota pro tento program je 20 °C, může však zvolit i studenou vodu.
ECO 40-60	Teplota pro tento program je 40 °C, teplotu nelze změnit. Program je vhodný na praní prádla při teplotě asi 40 °C - 60 °C.
Rychlé praní 15' Rychlé 15' 1h P/S	Extra krátký program, vhodný pro praní mírně znečištěného a malého množství prádla. Pro malé syntetické oděvy nebo košile je naplnění omezeno na 1 kg (asi 4 košile).
Vlna	Tkaniny vyrobené z vlny určené pro ruční praní nebo praní v pračce nebo tkaniny z bohaté vlny. Mimořádně jemný program praní pro zabránění smršťování, který využívá delší přestávky v programu (tkaniny zůstávají v pracím roztoku).
Odstředění	Extra odstředění s volitelnou rychlostí otáček odstředění.
Máchání a odstředění	Extra máchání s odstředění.
Intenzivní	Tento program zvyšuje účinky praní ale zvyšuje se i čas praní.
Čištění bubnu	Program speciálně navržený pro čištění bubnu a potrubí v tomto spotřebiči. Používá sterilizaci při vysoké teplotě 90 °C, aby bylo prádlo praná ještě čistší. Po provedení tohoto programu není možné přidat prádlo nebo jiné praní. Když je vloženo správné množství chlorového bělicího prostředku, efekt čištění bubnu bude ještě lepší. Zákazník může používat tento program pravidelně dle potřeby.
Pouze sušení	Tento program zvolte k sušení oděvů, přičemž teplota se liší. Doba sušení závisí na naplnění. Před spuštěním programu samostatné sušení musí být na přístroji vypnuty otáčky – tzn. nastavit otáčky na „0“.
Praní a sušení	Standardní program.

## ■ Tabulka programů praní

PLWDSI 86 KING , PLWD 107 B KING

Program	Náplň (kg)		Teplota (°C)	Přednastavený čas
	8,0	10,0		
	8,0 / 6,0	10,0 / 7,0	Default	8,0 / 10,0
Bavlna ☀	8,0 / 6,0	10,0 / 7,0	40	3:39
Mix ☀	4,0 / 4,0	5,0 / 5,0	40	1:20
Praní a sušení ☀	8,0 / 6,0	10,0 / 7,0	-	5:04 / 5:23
Sušení ☀	- / 6,0	- / 7,0	-	4:14 / 4:33
Studené 20 °C	8,0	10,0	20	1:01
Dětské ☀	8,0 / 4,0	10,0 / 5,0	60	1:42
Čištění bubnu	-	-	90	1:18
Odstředění	8,0	10,0	-	0:12
Máchání a odstředění	8,0	10,0	-	0:20
Vlna	2,0	2,0	40	1:07
ECO 40-60	8,0	10,0	-	3:35 / 3:53
Intenzivní	8,0	10,0	40	3:48
Rychlé 15'/1 h PS ☀	2,0 / 1,0	2,0 / 1,0	Studená	0:15

- Odpovídá (EU) č. 1061/2010,  
Třída energetické účinnosti EU je: A  
Program energetických testů: Intenzivní; Rychlost: nejvyšší rychlost; Teplota: 60 °C;  
Ostatní jako výchozí.  
Poloviční náplň pro spotřebič 8,0 / 10,0 kg: 4,0 / 5,0 kg.
- Odpovídá (EU) 2019/2023,  
Třída energetické účinnosti EU je: E / D  
Program energetických testů: ECO 40 - 60 / Praní a sušení.  
ECO 40-60: jako výchozí  
Poloviční náplň pro spotřebič 8,0 / 10,0 kg: 4,0 / 5,0 kg.  
Čtvrtinová náplň pro spotřebič 8,0 / 10,0 kg: 2,0 / 2,5 kg.  
Praní a sušení: úroveň sušení: ≡ (Extra suché), Ostatní jako výchozí.  
Poloviční náplň pro spotřebič 6,0 / 7,0 kg: 3,0 / 3,5 kg.

### Poznámka!

- Údaje v této tabulce jsou pouze informační. Skutečné parametry se mohou od parametrů ve výše uvedené tabulce lišit.



## ■ Čištění a péče

### **Varování!**

- Ještě před zahájením údržby odpojte spotřebič od elektrické sítě a zavřete přívod vody.

### **Čištění vnějšího povrchu spotřebiče**

Správná údržba spotřebiče dokáže prodloužit jeho životnost. V případě potřeby je možné vyčistit povrch zředěnými, jemnými, neutrálními čisticími prostředky. Pokud dojde k přetečení vody, ihned ji otřete vlhkou tkaninou. Není dovoleno použít žádné ostré předměty.

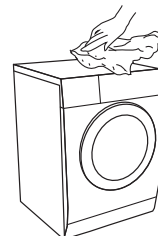

### **Poznámka!**

- Je zakázáno používat kyselinu mravenčí a její zředěná rozpouštědla nebo ekvivalenty, jako je alkohol, rozpouštědla nebo chemické produkty, atd.

### **Čištění bubnu**

Rezavé zbytky uvnitř bubnu z kovových prvků je třeba okamžitě odstranit čisticími prostředky bez obsahu chlóru. Nikdy nepoužívejte drátěnou vlnu.

### **Poznámka!**

- V průběhu čištění bubnu nekládejte prádlo do spotřebiče.

### **Čištění těsnění dvířek a skla**

Po každém praní otřete sklo a těsnění dvířek, abyste odstranili chuchvalce a skvrny. Pokud se nahromadí chuchvalce, mohly by způsobit úniky vody.

Po každém praní vyndejte z těsnění jakékoliv mince, knoflíky a jiné předměty.

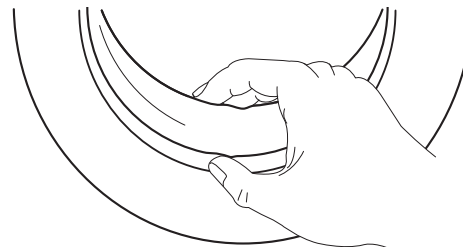

## ■ Čištění přívodního filtru

### **Poznámka!**

- Přívodní filtr musí být vyčištěn tehdy, pokud jím prochází méně vody.

Mytí filtru pod tekoucí vodou

1. Zavřete vodovodní přívod.
2. Odpojte hadici přívodu vody z uzavěru.
3. Vyčistěte filtr.
4. Opětovně připojte hadici přívodu vody.

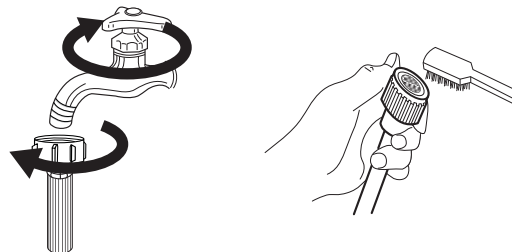

Mytí filtru v pračce:

1. Odšroubujte přívodní potrubí ze zadní strany spotřebiče.
2. Vytáhněte filtr pomocí dlouhých kleští a po umytí ho nainstalujte zpět.
3. Pomocí kartáčku vyčistěte filtr.
4. Opětovně připojte přívodní hadici.

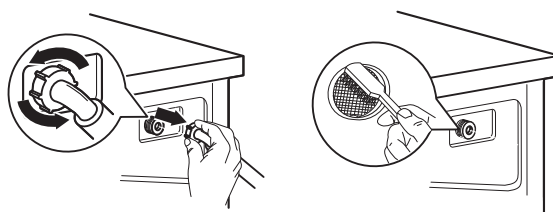

### **Poznámka!**

- Pokud není kartáček čistý, můžete filtr vytáhnout a umýt samostatně;
- Znovu připojte a otevřete přívod vody.

## Čištění dávkovače pracího prostředku

1. Zatlačte šipku, která se nachází na krytu přihrádky pro aviváž uvnitř dávkovače.
2. Zvedněte západku směrem nahoru a vyjměte kryt přihrádky pro aviváž a omyjte všechny drážky vodou.
3. Vraťte kryt přihrádky pro aviváž na své místo a zatlačte dávkovač do původní polohy.

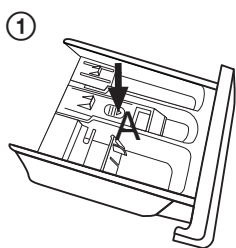

1 Stisknutím pojistky vytáhněte dávkovač pracího prostředku

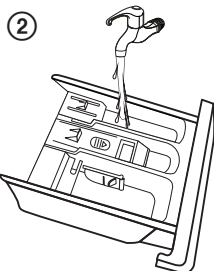

2 Vyčistěte dávkovač pracího prostředku pod vodou

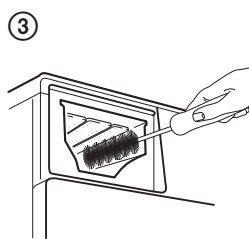

3 Vyčistěte vnitřní části starým zubním kartáčkem

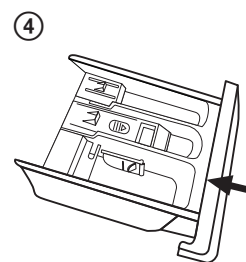

4 Zasuňte dávkovač pracího prostředku na své místo

### **Poznámka!**

- Na čištění spotřebiče nepoužívejte alkohol, rozpouštědla ani chemické produkty.

## ■ Čištění filtru vypouštěcího čerpadla

### ⚠ Varování!

- Dávejte pozor na horkou vodu!
- Nechte vychladnout roztok pracího prostředku.
- Před čištěním odpojte spotřebič od elektrické sítě, abyste předešli úrazu elektrickým proudem.
- Filtr vypouštěcího čerpadla dokáže přefiltrovat příze a malé cizí prvky z praní.
- Filtr čistěte pravidelně, abyste zajistili normální provoz spotřebiče.

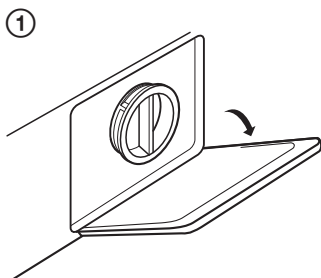

Otevřete spodní kryt

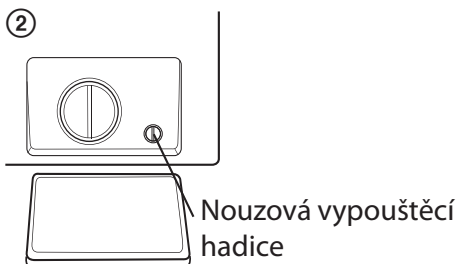

Otočte o 90 °C a vytáhněte nouzovou vypouštěcí hadici a vyjměte uzávěr hadice

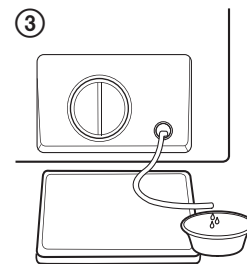

Když voda vyteče, vraťte vypouštěcí hadici na své místo

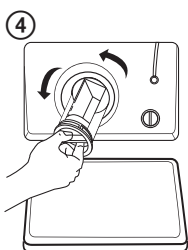

Filtr vyjměte jeho otáčením proti směru hodinových ručiček

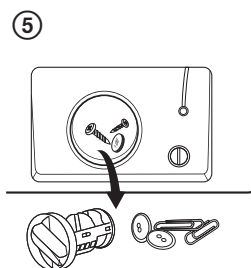

Odstraňte cizí předměty

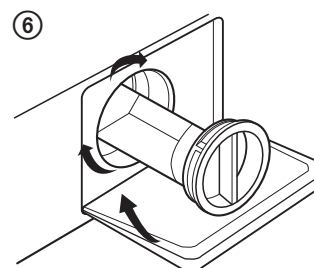

Zavřete spodní kryt

### ⚠ Upozornění!

- Ujistěte se, zda je kryt ventilu a nouzová vypouštěcí hadice správně nainstalována, kryty by měly být zasunuty tak, aby byly zarovnány s plotnami otvorů, v opačném případě by mohlo dojít k úniku vody.
- Některé spotřebiče nemají nouzovou vypouštěcí hadici, takže krok 2 a krok 3 můžete přeskočit. Otočte spodní kryt přímo tak, aby mohla voda vytéct do nádoby.
- V průběhu používání spotřebiče a v závislosti na zvoleném programu, může být v čerpadle horká voda. V průběhu cyklu praní nikdy nevyjímejte kryt čerpadla, ale vždy počkejte, dokud spotřebič neskončí cyklus a není vyprázdněn. Při vrácení krytu na jeho místo se ujistěte, zda je dobře dotažený.

## ■ Řešení problémů

Pokud nefunguje spuštění spotřebiče nebo se zastaví během provozu, zkuste si nejprve najít řešení problému v níže uvedené tabulce. Pokud řešení nenajdete, kontaktujte servisní středisko.

Problém	Příčina	Řešení
Spotřebič nelze spustit.	Dvířka nejsou zavřena správně.	Opět ji spusťte po zavření dvířek. Zkontrolujte, zda nedošlo k zaseknutí nějakého oblečení.
Nelze otevřít dvířka.	Funguje systém ochrany spotřebiče.	Odpojte napájecí kabel a znovu spusťte spotřebič.
Došlo k úniku vody.	Připojení mezi přívodní hadicí nebo vypouštěcí hadicí není těsné.	Zkontrolujte a upevněte vodovodní hadice. Vyčistěte vypouštěcí hadici.
V dávkovači jsou zbytky pracího prostředku.	Prací prostředek je navlhčený nebo nahromaděný.	Vyčistěte a vytřete dávkovač pracího prostředku.
Nerozsvítí se indikátor nebo displej.	Odpojte napájecí PC desku nebo je problém s připojením kabelového svazku.	Zkontrolujte, zda nedošlo k výpadku dodávky elektrické energie a zda je správně připojena zástrčka napájecího kabelu.
Abnormální hluk.		Zkontrolujte, zda bylo odmontováno upevnění (šrouby). Zkontrolujte, zda je spotřebič nainstalován na pevné a rovné podlaze.
<b>E30</b>	Dvířka nejsou zavřena správně.	Opět spusťte spotřebič po zavření dvířek. Zkontrolujte, zda nedošlo k zaseknutí nějakého oblečení.
<b>E10</b>	Problém se vstřikováním vody v průběhu praní.	Zkontrolujte, zda není tlak vody velmi nízký. Dotáhněte vodovodní potrubí. Zkontrolujte, zda není zablokovaný filtr vstupního ventilu.
<b>E21</b>	Nadměrný čas vypouštění vody.	Zkontrolujte, zda není zablokovaná vypouštěcí hadice.
<b>E12</b>	Voda protéká.	Restartujte spotřebič.
<b>EXX</b>	Jiné problémy.	Nejdříve prosím vyzkoušejte opět spustit provoz, a pokud problém stále přetrvává, kontaktujte servisní středisko.

-  **Poznámka!**
- Po kontrole spusťte spotřebič. Pokud se vyskytne problém, pokud se na displeji opět zobrazí chybové hlášení, kontaktujte servisní středisko.

## ■ Technické údaje

Napájení	220 - 240 V ~, 50 Hz
MAX. proud	10 A
Standardní tlak vody	0,05 MPa ~ 1 MPa

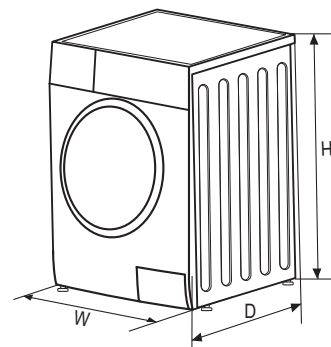

Model	Kapacita praní	Rozměry (š x h x v)	Hmotnost	Jmenovitý výkon
PLWDSI 86 KING	8,0 kg	595 x 475 x 850	65 kg	1900 W
PLWD 107 B KING	10,0 kg	595 x 565 x 850	72 kg	1900 W

### **Poznámka!**

- Nastavení programu pro testování je v souladu se standardem EN60456 pro praní.
- Nastavení programu pro testování je v souladu se standardem EN50229 pro praní a sušení.
- Při používání testovacích programů perte předepsané množství náplně s použitím maximální rychlosti otáček.
- Skutečné parametry budou záviset na tom, jak se spotřebič používá, a mohou se odlišovat od parametrů uvedených v tabulce.
- Domácí spotřebič je vybaven systémem řízení spotřeby. Délka trvání režimu zapnutí je méně než 10 minut.
- Emise hluku během praní/odstředění pro standardní cyklus praní při celé náplni.

### **Poznámky:**

- 1 Třída energetické účinnosti je od A (nejvyšší účinnost) po D (nejnižší účinnost).
- 2 Roční spotřeba vody a energie na základě 220 standardních cyklů praní s programem pro bavlnu při 60°C a 40°C (s celou a poloviční náplní a spotřeba v režimech s nízkou spotřebou energie. Skutečná spotřeba energie bude záviset na tom, jak je spotřebič používán.
- 3 Roční spotřeba vody a energie na základě 220 standardních cyklů praní se standardním programem při 60°C a 40°C s celou a poloviční náplní. Skutečná spotřeba vody bude záviset na tom, jak je spotřebič používán.
- 4 Třída energetické účinnosti odstředění-sušení je od G (nejnižší účinnost) do A (nejvyšší účinnost).
- 5 Standardní program pro praní při 60°C a standardní program pro praní při 40°C jsou standardní programy praní. Tyto programy jsou vhodné pro praní běžně znečištěného bavlněného prádla a jsou to nejúčinnější programy z hlediska kombinované spotřeby vody a energie pro praní bavlněného prádla. Skutečná teplota vody se může lišit od deklarované teploty cyklu praní.  
Zvolte vhodný typ pracího prostředku pro různé teploty praní, abyste dosáhli co nejlepšího výkonu praní při nejmenší spotřebě vody a energie.

## Informační list

PHILCO 

DELEGOVANÉ NAŘÍZENÍ KOMISE (EU) 2019/2016

**Název nebo ochranná známka výrobce:** PHILCO

**Adresa výrobce:** U Sanitasu 1621, 251 01 Říčany, CZ

**Identifikační značka modelu:** PLWDSI 86 KING

**Základní specifikace:** Pračka se sušičkou

Parametr	Hodnota		Parametr	Hodnota	
Kapacita (kg)	Kapacita sušičky	6	Rozměry v cm	Výška	850
	Kapacita pračky	8		Šířka	600
				Hloubka	480
Třída účinnosti index $EEL_W$	$EEL_W$	60	Třída energetické účinnosti*	$EEL_W$	B
	$EEL_{WD}$	78,4		$EEL_{WD}$	E
Účinnost praní index	$I_W$	1,04	Účinnost máchání (g / kg suché textilie)	$I_R$	5
	$J_W$	1,04		$J_R$	5
Spotřeba energie v kWh na cyklus pro práci cyklus domácí pračky se sušičkou během programu eco 40-60 při kombinaci plného a částečného naplnění. Skutečná spotřeba energie bude záviset na způsobu používání spotřebiče.	0,545		Spotřeba energie v kWh za práci a sušící cyklus pračky se sušičkou pro domácnost při kombinaci plného a polovičního zatížení. Skutečná spotřeba energie bude záviset na způsobu používání spotřebiče.	3,600	
Spotřeba vody v litrech na cyklus, pro program eco 40-60 při kombinaci plného a částečného naplnění. Skutečná spotřeba vody bude záviset na způsobu používání spotřebiče a na tvrdosti vody.	48		Spotřeba vody v litrech na cyklus, na práci a sušící cyklus pračky se sušičkou pro domácnost při kombinaci plného a polovičního zatížení. Skutečná spotřeba vody bude záviset na způsobu používání spotřebiče a na tvrdosti vody.	90	

Maximální teplota uvnitř ošetřené textilie (° C) pro prací cyklus pračky pro domácnost s použitím programu eco 40-60.	Plná náplň	38	Maximální teplota uvnitř ošetřené textilie (° C) pro prací cyklus pračky a pračky pro domácnost u cyklu praní a sušení.	Plná náplň	-
	1/2 náplň	38		1/2 náplň	-
	1/4 náplň	21			
Rychlost odstředování (ot / min)	Plná náplň	1400	Zbývající vlhkost obsah (%)	Plná náplň	53
	1/2 náplň	1400		1/2 náplň	53
	1/4 náplň	1400		1/4 náplň	53
Trvání programu Eco 40-60 (h: min)	Plná náplň	3:38	Třída účinnosti sušení při odstředění	B	
	1/2 náplň	2:48			
	1/4 náplň	2:48			
Emise akustického hluku šířené vzduchem během cyklu odstředování pro prací cyklus eco 40-60 při jmenovité kapacitě (dB (A) re 1 pW)	76		Doba praní a sušení (h: min)	Plná náplň	9:30
				1/2 náplň	6:40
Typ spotřebiče	Volně stojící		Třída akustických emisí hluku ve vzduchu během cyklu odstředování pro program eco 40-60 při jmenovité mycí kapacitě	B	
Režim vypnuto (W)	0,5		Pohotovostní režim (W)	1	
Odložený start (W) (pokud je dostupný)	4		Síťový pohotovostní režim (W) (pokud je dostupný)	-	
<b>Minimální doba trvání záruky nabízené dodavatelem: 24 měsíců</b>					
<b>Tento produkt byl navržen tak, aby uvolňoval stříbrné ionty během pracího cyklu</b>			Ne		
<b>Dodatečné informace:</b>					
<b>Webový odkaz na web výrobce, kde jsou informace uvedené v bodě 9 přílohy II dle nařízení Komise (EU) 2019/2023 nalezeno: <a href="http://www.philco.cz">www.philco.cz</a></b>					

\* A (nejvyšší účinnost) až G (nejnižší účinnost)

# Informační list

PHILCO 

DELEGOVANÉ NAŘÍZENÍ KOMISE (EU) 2019/2016

**Název nebo ochranná známka výrobce:** PHILCO

**Adresa výrobce:** U Sanitasu 1621, 251 01 Říčany, CZ

**Identifikační značka modelu:** PLWD 107 B KING

**Základní specifikace:** Pračka se sušičkou

Parametr	Hodnota		Parametr	Hodnota	
Kapacita (kg)	Kapacita sušičky	7	Rozměry v cm	Výška	850
	Kapacita pračky	10		Šířka	600
				Hloubka	570
Třída účinnosti index $EEl_w$	$EEl_w$	60	Třída energetické účinnosti*	$EEl_w$	B
	$EEl_{wD}$	67		$EEl_{wD}$	D
Účinnost praní index	$I_w$	1,04	Účinnost máchání (g / kg suché textilie)	$I_R$	5
	$J_w$	1,04		$J_R$	5
Spotřeba energie v kWh na cyklus pro prací cyklus domácí pračky se sušičkou během programu eco 40-60 při kombinaci plného a částečného naplnění. Skutečná spotřeba energie bude záviset na způsobu používání spotřebiče.	0,593		Spotřeba energie v kWh za prací a sušící cyklus pračky se sušičkou pro domácnost při kombinaci plného a polovičního zatížení. Skutečná spotřeba energie bude záviset na způsobu používání spotřebiče.	3,43	
Spotřeba vody v litrech na cyklus, pro program eco 40-60 při kombinaci plného a částečného naplnění. Skutečná spotřeba vody bude záviset na způsobu používání spotřebiče a na tvrdosti vody.	52		Spotřeba vody v litrech na cyklus, na prací a sušící cyklus pračky se sušičkou pro domácnost při kombinaci plného a polovičního zatížení. Skutečná spotřeba vody bude záviset na způsobu používání spotřebiče a na tvrdosti vody.	100	



Maximální teplota uvnitř ošetřené textilie (° C) pro prací cyklus pračky pro domácnost s použitím programu eco 40-60.	Plná náplň	38	Maximální teplota uvnitř ošetřené textilie (° C) pro prací cyklus pračky a pračky pro domácnost u cyklu praní a sušení.	Plná náplň	-
	1/2 náplň	36		1/2 náplň	-
	1/4 náplň	23			
Rychlost odstředování (ot / min)	Plná náplň	1500	Zbývající vlhkost obsah (%)	Plná náplň	53
	1/2 náplň	1500		1/2 náplň	53
	1/4 náplň	1500		1/4 náplň	53
Trvání programu Eco 40-60 (h: min)	Plná náplň	3:59	Třída účinnosti sušení při odstředění	B	
	1/2 náplň	3:00			
	1/4 náplň	3:00			
Emise akustického hluku šířené vzduchem během cyklu odstředování pro prací cyklus eco 40-60 při jmenovité kapacitě (dB (A) re 1 pW)	80		Doba praní a sušení (h: min)	Plná náplň	9:40
				1/2 náplň	7:00
Typ spotřebiče	Volně stojící		Třída akustických emisí hluku ve vzduchu během cyklu odstředování pro program eco 40-60 při jmenovité mycí kapacitě	C	
Režim vypnuto (W)	0,5		Pohotovostní režim (W)	1	
Odložený start (W) (pokud je dostupný)	4		Síťový pohotovostní režim (W) (pokud je dostupný)	-	
<b>Minimální doba trvání záruky nabízené dodavatelem: 24 měsíců</b>					
<b>Tento produkt byl navržen tak, aby uvolňoval stříbrné ionty během pracího cyklu</b>			Ne		
<b>Dodatečné informace:</b>					
<b>Webový odkaz na web výrobce, kde jsou informace uvedené v bodě 9 přílohy II dle nařízení Komise (EU) 2019/2023 nalezeno: <a href="http://www.philco.cz">www.philco.cz</a></b>					

\* A (nejvyšší účinnost) až G (nejnižší účinnost)

## TECHNICKÉ INFORMACE

Technické informace se nachází na typovém štítku na vnitřní straně spotřebiče a na energetickém štítku. QR kód, na dodaném energetickém štítku, obsahuje odkaz na registraci spotřebiče v databázi EU Eprel. Uchovejte si energetický štítek, návod k použití, spolu s dalšími dokumenty dodanými s přístrojem.

## INFORMACE O TESTOVÁNÍ

Dodané zařízení je v souladu s EcoDesignem a EN62552. Požadavky na přístup vzduchu pro správný provoz přístroje, minimální vzdálenost od zdi a rozměry přístroje, jsou součástí tohoto návodu. V případě dalších dotazů se obraťte na výrobce.

## PÉČE O ZÁKAZNÍKA A SERVIS

Vždy používejte pouze originální náhradní díly.

Označení modelu a sériové číslo naleznete na typovém štítku. Polohu typového štítku je možné změnit bez předchozího upozornění.

Originální náhradní díly pro některé konkrétní komponenty jsou k dispozici minimálně 7 nebo 10 let. Závisí to na typu komponentu a na uvedení posledního spotřebiče daného modelu na trh.

Při kontaktování našeho autorizovaného servisu mějte k dispozici modelové označení, sériové číslo a popis závady.

Pro stažení dokumentů navštivte [www.philco.cz](http://www.philco.cz).

Pro nahlášení závady a získání dalších servisních informací navštivte <https://philco.cz/podpora-a-servis>.

Změny vyhrazeny bez předchozího upozornění.

## POKYNY A INFORMACE O LIKVIDACI POUŽITÝCH BALENÍ MATERIÁLŮ

Obalové materiály zlikvidujte na veřejném místě pro likvidaci odpadu.

### LIKVIDACE POUŽITÝCH ELEKTRICKÝCH A ELEKTRONICKÝCH SPOTŘEBIČŮ



Význam symbolu na výrobku, jeho příslušenství nebo obalu znamená, že s tímto výrobkem nesmí být zacházeno jako s domovním odpadem. Tento výrobek zlikviduje na příslušném sběrném místě pro recyklaci odpadu z elektrických a elektronických zařízení. Popřípadě je možné v některých státech Evropské unie nebo jiných evropských státech vrátit své výrobky místnímu prodejci, v případě koupě obdobného nového výrobku. Správná likvidace tohoto výrobku pomůže ušetřit cenné přírodní zdroje a pomoci při prevenci případného negativního vlivu na životní prostředí a lidské zdraví, ke kterému by mohlo dojít v důsledku nesprávné likvidace odpadu. Podrobnější informace získáte od místního úřadu nebo v nejbližším středisku pro sběr odpadu. Nesprávná likvidace tohoto typu odpadu může podléhat vnitrostátním předpisům o pokutách.

#### **Pro podnikatelské subjekty v Evropské unii**

Chcete-li zlikvidovat elektrické nebo elektronické zařízení, vyžádejte si potřebné informace od svého prodejce nebo dodavatele.

#### **Likvidace v ostatních státech mimo Evropskou unii**

Chcete-li zlikvidovat tento výrobek, vyžádejte si potřebné informace o správném způsobu likvidace od místních úřadů nebo svého prodejce.



Tento výrobek splňuje všechny základní požadavky nařízení EU, které se na něj vztahují.

Změny v textu, designu a technických údajích se mohou vyskytnout bez předchozího upozornění a vyhrazujeme si právo provést tyto změny.

Originál tohoto návodu k obsluze je v českém jazyce.



Výrobce/Manufacturer:  
Fast ČR, a.s.  
U Sanitasu 1621  
Říčany 251 01, CZECH REPUBLIC

Importer to SK:  
FAST PLUS, a.s.  
Na pántoch 18, 831 06 Bratislava  
SLOVAKIA

**PHILCO**<sup>®</sup> 

**is a pending or registered trademark of Electrolux Home Products, Inc. and used under a license from Electrolux Home Products, Inc.**