

Mikrovlnná trouba

Návod k použití

CZ



SENCOR®

SMW 6020SS

Návod k použití v originálním jazyce

Před použitím tohoto spotřebiče se prosím seznámete s návodem k jeho obsluze, a to i v případě, že jste již obeznámeni s používáním spotřebičů podobného typu. Spotřebič používejte pouze tak, jak je popsáno v tomto návodu k použití. Návod uschovejte pro případ další potřeby.

Minimálně po dobu trvání zákonného práva z vadného plnění, případně záruky za jakost doporučujeme uschovat originální přepravní karton, balicí materiál, pokladní doklad a potvrzení o rozsahu odpovědnosti prodávajícího nebo záruční list. V případě přepravy doporučujeme zabalit spotřebič opět do originální krabice od výrobce.

CZ-1

OBSAH

DŮLEŽITÉ BEZPEČNOSTNÍ POKYNY	3
POPIS SPOTŘEBIČE	10
POPIS DISPLEJE	10
PŘED PRVNÍM POUŽITÍM	10
INSTALACE	10
POKYNY K UZEMNĚNÍ	11
RÁDIOVÉ RUŠENÍ	11
POUŽITÍ MIKROVLNNÉ TROUBY	11
POUŽITÍ SPRÁVNÉHO KUCHYŇSKÉHO NÁDOBÍ	14
ZÁSADY VAŘENÍ V MIKROVLNNÉ TROUBĚ	16
ČIŠTĚNÍ A ÚDRŽBA	16
PŘEDTÍM, NEŽ KONTAKTUJETE AUTORIZOVANÝ SERVIS	17
TECHNICKÉ ÚDAJE	17
POKYNY A INFORMACE O NAKLÁDÁNÍ S POUŽITÝM OBALEM	18
LIKVIDACE POUŽITÝCH ELEKTRICKÝCH A ELEKTRONICKÝCH ZAŘÍZENÍ	18

DŮLEŽITÉ BEZPEČNOSTNÍ POKYNY ČTĚTE POZORNĚ A USCHOVEJTE JE PRO BUDOUCÍ POUŽITÍ.

- Tento spotřebič mohou používat děti ve věku 8 let a starší a osoby se sníženými fyzickými, smyslovými nebo mentálními schopnostmi nebo s nedostatkem zkušeností a znalostí, pokud jsou pod dozorem nebo byly poučeny o používání spotřebiče bezpečným způsobem a rozumí případným nebezpečím.
- Děti si se spotřebičem nesmějí hrát.
- Čištění a údržbu prováděnou uživatelem nesmějí provádět děti bez dozoru.
- Pokud je přívodní kabel poškozen, jeho výměnu svěřte odbornému servisnímu středisku, aby se zabránilo vzniku nebezpečné situace. Spotřebič s poškozeným přívodním kabelem je zakázáno používat.
- Čištění a údržbu prováděnou uživatelem nesmějí provádět děti, pokud nejsou starší 8 let a pod dozorem. Děti mladší 8 let se musí držet mimo dosah spotřebiče a jeho přívodu.
- Tento spotřebič není určen k ovládání prostřednictvím programátoru, vnějšího časového spínače nebo dálkového ovládání.
- Části spotřebiče, které přicházejí do styku s potravinami, vždy čistěte dle pokynů v tomto návodu.



VÝSTRAHA: Jsou-li dvířka nebo těsnění dvířek poškozena, nesmí být trouba v činnosti, dokud nebude opravena proškolenou osobou.



VÝSTRAHA: Je nebezpečné pro jakoukoli osobu jinou než proškolenou, aby prováděla jakékoli opravy nebo údržbu vedoucí k odstranění libovolného krytu, který zajišťuje ochranu před zářením mikrovlnné energie.



VÝSTRAHA: Kapaliny a jiné pokrmy se nesmějí ohřívat v uzavřených nádobách, protože jsou náchylné k explozi.

- Tento spotřebič je určen pro použití v domácnosti a podobných prostorech, jako jsou:
 - kuchyňské kouty v obchodech, kancelářích a ostatních pracovních prostředích;
 - v zemědělství;
 - hosty v hotelích, motelech a jiných obytných prostředích;
 - v podnicích zajišťujících nocleh se snídaní.
- Pro zajištění dostatečné cirkulace vzduchu musí být ponechán volný prostor okolo mikrovlnné trouby. Ponechte volný prostor alespoň 20 cm nad horním povrchem trouby a 10 cm za její zadní části a po stranách. Neblokujte jakékoli otvory trouby. Neodstraňujte nohy trouby.

- Používejte pouze nádoby, které jsou vhodné k použití v mikrovlnných troubách.
- Nepoužívejte kovové nádoby pro přípravu nebo ohřev pokrmů a nápojů, pokud výrobce nespecifikuje velikost a tvar kovových nádob vhodných pro mikrovlnné vaření.
- Když se ohřívá pokrm v nádobách z plastu nebo papíru, kontrolujte občas troubu, aby nedošlo ke vznícení.
- Mikrovlnná trouba je určena pro ohřev potravin a nápojů. Sušení potravin nebo oděvů a ohřev ohřívacích podušek, domácí obuvi, mycích hub, vlhkého textilu a podobných věcí může vést k nebezpečí poranění, vznícení nebo požáru.
- Pokud vzniká kouř, vypněte spotřebič nebo vytáhněte vidlici ze zásuvky a nechte dvířka zavřena, aby se zabránilo rozšíření případného ohně.
- Mikrovlnný ohřev nápojů může způsobit opožděný var, s čímž se musí počítat při držení nádoby. Buďte opatrní při manipulaci s nádobou.
- Obsah kojeneckých lahví a dětské stravy musí být promíchán nebo protřepán a musí se kontrolovat teplota před konzumací, aby se zabránilo popálení.
- Vejce ve skořápkách a celá natvrdo uvařená vejce se nesmějí v mikrovlnných troubách ohřívát, protože mohou i po ukončení mikrovlnného ohřevu explodovat.

- Pravidelně čistěte dvířka a okénko trouby po obou stranách, těsnění dvířek a přilehlé části od nečistot a případných zbytků potravin. K čištění doporučujeme použít slabý roztok neutrálního kuchyňského saponátu. Dbejte na to, aby na vnitřní straně dvířek nezůstaly zbytky čisticího prostředku.
- Troubu pravidelně čistěte dle výše uvedených pokynů a odstraňujte z ní případné zbytky potravin.
- Neudržování trouby v čistotě by mohlo vést k poškození povrchu, které by mohlo nepříznivě ovlivnit životnost spotřebiče a mít za následek vznik nebezpečné situace.
- Spotřebič se nesmí čistit parním čističem.
- Mikrovlnná trouba je určena k umístění na pracovní desce v maximální výšce 900 mm.
- Tato mikrovlnná trouba je určena pro používání jako volně stojící. Není určena k zabudování nebo do skříňky.
- Mikrovlnná trouba se nesmí umísťovat do skříňky.

Před připojením spotřebiče k síťové zásuvce se ujistěte, že se napětí uvedené na jejím typovém štítku shoduje s elektrickým napětím zásuvky.

Spotřebič připojujte pouze k řádně uzemněné zásuvce.

Mikrovlnnou troubu nepoužívejte venku ani ji nevystavujte vlivům venkovního prostředí.

Mikrovlnnou troubu neumísťujte na parapety oken, odkapávací desku dřezu nebo na nestabilní povrchy. Vždy ji umístěte na stabilní, rovný a suchý povrch.

Tato mikrovlnná trouba je určena po ohřev a přípravu jídla. Používejte ji pouze k účelům popsáným v tomto návodu. Nepoužívejte v ní korozivní chemikálie nebo výpary.

Mikrovlnnou troubu nikdy nepoužívejte v bezprostředním okolí vany, sprchy nebo bazénu.

Mikrovlnnou troubu nepoužívejte pro průmyslové ani laboratorní účely.

Kuchyňské nádobí se může stát horkým v důsledku přenesení tepla z ohříváných potravin. Někdy bude třeba použít ochranné rukavice.

V mikrovlnné troubě nepoužívejte níže uvedené kuchyňské nádobí a pomůcky:

- Kovové pánve nebo nádobí s kovovou rukojetí nebo s kovovým zdobením;
- Svorky na plastových sáčcích;
- Nádobí s povrchovou úpravou z melaminu;
- Běžné teploměry, které se používají např. k měření teploty masa apod.

Mikrovlnná trouba

SMW 6020SS

EN

Nepokoušejte se používat mikrovlnnou troubu při otevřených dvířkách. Mohli byste se vystavit škodlivému působení mikrovln. Nespouštějte mikrovlnnou troubu naprázdno.

Při manipulaci s ohřátými nápoji a potravinami dbejte zvýšené opatrnosti, neboť se z nich může uvolňovat horká pára. V mikrovlnné troubě nesmažte potraviny. Horký olej může poškodit části trouby, nádobí, nebo dokonce přivodit popáleniny pokožky.

Před vařením propíchněte potraviny se silnou slupkou, jako jsou brambory, dýně, jablka.

Před přemístěním trouby se vždy ujistěte, že je otočný talíř vyjmutý nebo bezpečně zajištěný ve vnitřním prostoru trouby. Jinak by mohlo dojít k jeho poškození.

Nepoužívejte troubu bez správně instalovaného otočného talíře.

Během provozu se mohou některé části mikrovlnné trouby zahřívat. Nedotýkejte se zahřátých povrchů. Hrozí riziko vzniku popálenin.

Nepoužíváte-li troubu, nenechávejte uvnitř papírové materiály, kuchyňské nádobí nebo potraviny.

Udržujte vnitřní prostor trouby v čistotě. Jsou-li stěny trouby potřísněny šťávami z potravin, otřete je vlhkým hadříkem. Je-li trouba silněji znečištěna, můžete použít slabý roztok neutrálního kuchyňského saponátu.

Nepoužívejte mikrovlnnou troubu, pokud je poškozen napájecí kabel nebo zástrčka, v případě, že nefunguje správně, je-li poškozena nebo byla-li upuštěna na zem. Jakákoliv oprava mikrovlnné trouby nebo výměna poškozeného napájecího kabelu smí být provedena pouze autorizovaným servisním střediskem, aby se zabránilo vzniku nebezpečné situace.

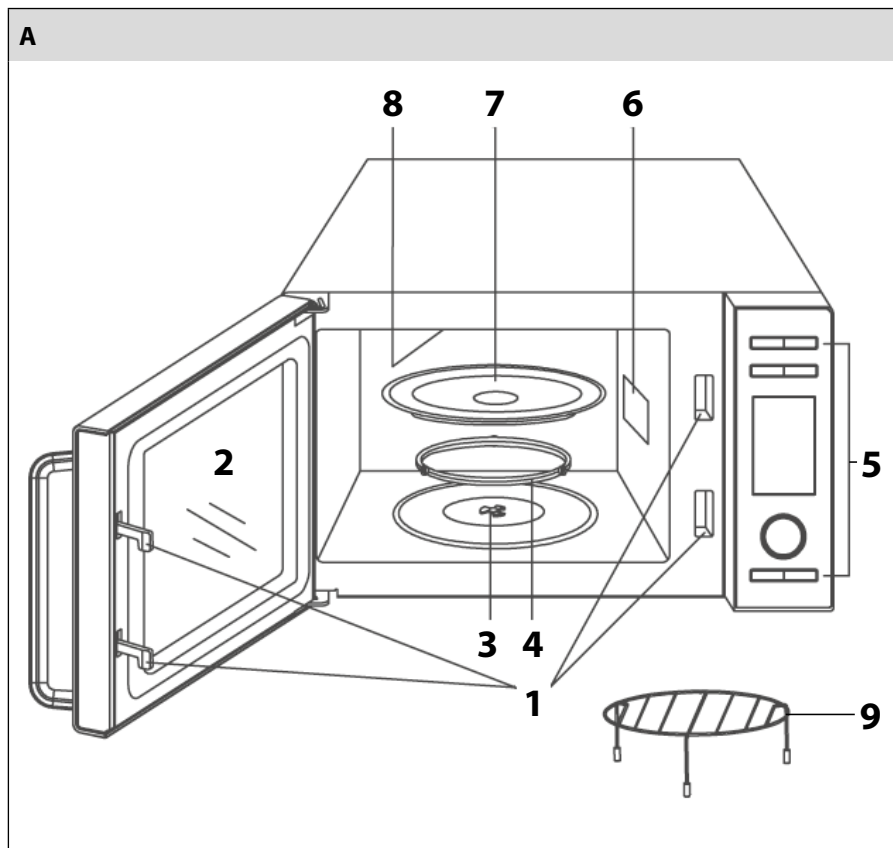

Mikrovlnná trouba

SMW 6020SS

EN

B

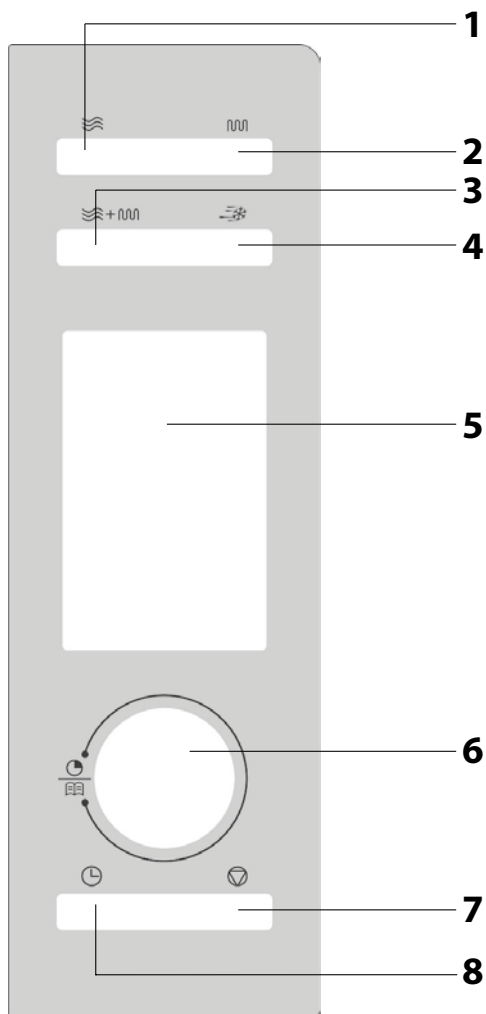





POPIS SPOTŘEBIČE



- A1** Bezpečnostní systém uzavření dvířek
- A2** Okénko dvířek
- A3** Středový otočný konektor
- A4** Nosič otočného talíře
- A5** Ovládací panel s displejem

- A6** Kryt magnetronu
- A7** Skleněný otočný talíř
- A8** Grilovací těleso
- A9** Kovový rošt

POPIS DISPLEJE

- B1** Tlačítko  - slouží k nastavení mikrovlnného výkonu
- B2** Tlačítko  - slouží k výběru programu grilování
- B3** Tlačítko  +  - slouží k výběru programu kombinovaného vaření
- B4** Tlačítko  - slouží k výběru programu rozmrazování
- B5** Displej
- B6** Kombinovaný otočný ovladač / tlačítko spuštění mikrovlnné trouby
Otočením ovladače po směru hodinových ručiček nastavujete dobu přípravy, hmotnost potravin nebo počet porcí.

Otočením ovladače proti směru hodinových ručiček vybíráte program automatického vaření. Stisknutím spustíte mikrovlnnou troubu. Pokud tlačítko stisknete bez předchozího výběru programu a jeho nastavení, spustíte troubu při maximálním výkonu po dobu 30 sekund. Každým stisknutím dobu prodloužíte o dalších 30 sekund.

- B7** Tlačítko  - slouží k vymazání všech nastavení nebo k přerušení chodu mikrovlnné trouby.
- B8** Tlačítko  - slouží k nastavení hodin a nastavení doby přípravy

PŘED PRVNÍM POUŽITÍM

Před prvním použitím vyjměte spotřebič a jeho příslušenství z obalového materiálu a odstraňte veškeré propagační štítky či etikety. Zkontrolujte, že spotřebič ani žádná jeho součást nejsou poškozeny.

INSTALACE

1. Ujistěte se, že jste z vnitřního prostoru trouby vyjmuli veškerý obalový materiál jako igelitové sáčky, polystyren apod.

**Poznámka:**

Neodstraňujte kryt magnetronu **A6**, který je umístěn na pravé straně vnitřního prostoru trouby.

**Varování:**

Zkontrolujte, zda trouba není nějakým způsobem poškozena, např. nejsou-li dvířka trouby špatně usazena nebo promáčknuta, zdali není poškozeno těsnění dvířek nebo uvolněné závěsy nebo zámky dvířek. Jestliže zjistíte jakékoli poškození, nepoužívejte troubu a kontaktujte kvalifikovaného servisního technika.

2. Mikrovlnná trouba musí být umístěna na rovném, stabilním povrchu, který udrží její váhu i s vloženými potravinami.
3. Neumísťte troubu blízko tepelných zdrojů, na místa se zvýšenou vlhkostí nebo do blízkosti hořlavých materiálů.
4. Tento spotřebič je určen pro používání ve volném prostoru, nikoli jako vestavný. Zajistěte proto dostatečný volný prostor okolo trouby. Ponechte alespoň 20 cm volného prostoru nad horní částí trouby a alespoň 5 cm po stranách. Zadní strana mikrovlnné trouby může být umístěna u zdi. Nezakrývejte ani neblokuje větrací otvory. Neodstraňujte nohy mikrovlnné trouby.
5. Nepoužívejte troubu bez instalovaného otočného talíře **A7**.
6. Ujistěte se, že je není napájecí kabel umístěn pod spodní částí trouby či v kontaktu s horkými nebo ostrými povrchy.
7. Síťová zásuvka musí být snadno dostupná, aby bylo možné zástrčku přívodního kabelu rychle odpojit v případě nutnosti.
8. Nepoužívejte mikrovlnnou troubu venku.

POKYNY K UZEMNĚNÍ

Tato mikrovlnná trouba musí být uzemněna. Mikrovlnná trouba je vybavena napájecím kabelem, který má uzemňovací drát s uzemňovací zástrčkou. Zástrčka musí být připojena k zásuvce, která je náležitě instalována a uzemněna. Uzemnění snižuje riziko zásahu elektrickým proudem. Elektrický proud je při zkratu veden přes uzemňovací drát. Doporučujeme, aby byla trouba připojena k samostatnému elektrickému obvodu.



Varování:

Nesprávně uzemněná zásuvka může způsobit riziko zásahu elektrickým proudem.



Poznámka:

Jestliže máte dotazy týkající se uzemnění nebo elektrických instrukcí, konzultujte vše s kvalifikovaným elektrikářem nebo opravářem.

Výrobce ani prodejce nejsou zodpovědní za jakékoliv poškození trouby nebo zranění vzniklé nesprávným elektrickým zapojením.

RÁDIOVÉ RUŠENÍ

Provoz mikrovlnné trouby může způsobit rušení rádia, televizoru nebo podobných zařízení. Pokud zaznamenáte rušení, proveďte následující opatření, abyste rušení omezili nebo zcela odstranili.

1. Vyčistěte dvířka a těsnění dvířek.
2. Přemístěte anténu rádia nebo televizoru.
3. Nasměrujte mikrovlnnou troubu od přijímače.
4. Přemístěte mikrovlnnou troubu dále od přijímače.
5. Zapojte zástrčku přívodního kabelu mikrovlnné trouby do jiné zásuvky, aby byly trouba i přijímač v samostatném elektrickém obvodu.

POUŽITÍ MIKROVLNNÉ TROUBY

Před použitím se ujistěte, že je správně instalovaný nosič **A4** a otočný talíř **A7**.



Poznámka:

Je-li mikrovlnná trouba v provozu, talíř **A7** se musí volně otáčet.

Po zapojení zástrčky přívodního kabelu do síťové zásuvky zazní zvukové upozornění a na displeji se zobrazí čas „1:01“ a ikona „🕒“. To znamená, že je třeba nastavit hodiny. Postupujte podle instrukcí v části „**Nastavení hodin**“ níže v návodu. Nicméně mikrovlnnou troubu je možné ovládat i bez nastavených hodin, ovšem aby bylo možné některé programy používat v reálném čase, je třeba nastavit aktuální hodiny.

Pokud při nastavení mikrovlnné trouby dojde k pauze delší než 20 sekund, nastavení se přeruší a trouba se přepne do pohotovostního režimu. Bude třeba začít s nastavením znovu.

Pokud během provozu mikrovlnné trouby potřebujete zkontrolovat stav přípravy, stiskněte jednou krátce tlačítko **B7**. Chod mikrovlnné trouby se přeruší. Pro pokračování v přípravě stiskněte krátce otočný ovladač **B6**, pro zrušení přípravy stiskněte tlačítko **B7** ještě jednou.



Jakmile je příprava dokončena, na displeji **B5** se zobrazí „End“ a zazní zvukové upozornění, které se bude každé 2 minuty opakovat, dokud nestisknete tlačítko **B7** nebo neotevřete dvířka.

V pohotovostním režimu nebo v režimu dětského zámku se ztlumí podsvícení displeje **B5** po asi 1 minutě od posledního provedeného nastavení nebo stisknutí tlačítka. Stisknutím libovolného tlačítka nebo otevřením a zavřením dvířek obnovíte jas displeje **B5**.

Mikrovlnná trouba je vybavena elektronickým ovládacím systémem chlazení. Ten automaticky spustí ventilátor umístěný uvnitř mikrovlnné trouby, jakmile doba přípravy přesáhne 2 minuty, a zůstane v provozu asi 3 minuty po uplynutí doby přípravy. Poté se automaticky vypne. Jedná se o běžný bezpečnostní prvek, který chrání vnitřní komponenty mikrovlnné trouby před přehřátím a následným poškozením, a prodlužuje tak její životnost.

Nastavení hodin

Hodiny mikrovlnné trouby můžete nastavit jak ve 12hodinovém režimu, tak 24hodinovém režimu.

1. Zatímco je mikrovlnná trouba v pohotovostním režimu, stiskněte a podržte tlačítko  **B8** asi na 3 sekundy. Tím zvolíte 12hodinový režim. Znovu stiskněte a podržte tlačítko  **B8** asi na 3 sekundy, a tím zvolíte 24hodinový režim.
2. Otočte ovladačem **B6** a nastavte hodiny.
3. Stiskněte otočný ovladač **B6**.
4. Otočte ovladačem **B6** a nastavte minuty.
5. Stiskněte otočný ovladač **B6** a nastavené hodiny se zobrazí na displeji.

Rychlá příprava

Funkce rychlé přípravy je určena k rychlému ohřevu potravin při maximálním výkonu mikrovlnné trouby.

Zatímco je mikrovlnná trouba v pohotovostním režimu, stiskněte otočný ovladač **B6** a mikrovlnná trouba se spustí na maximální výkon po dobu 30 sekund.



Každým stisknutím dobu prodloužíte o dalších 30 sekund. Maximálně můžete nastavit 12 minut.

Nastavení doby přípravy

1. Zatímco je mikrovlnná trouba v pohotovostním režimu, stiskněte jednou krátce tlačítko  **B8**.
2. Otočným ovladačem **B6** nastavte požadovanou dobu přípravy. Můžete nastavit až 95 minut.
3. Stiskněte otočný ovladač **B6** pro spuštění. Mikrovlnná trouba se spustí při maximálním výkonu.





Poznámka:

Stisknutím tlačítka  **B8** zobrazíte na displeji **B5** odpočítávanou dobu přípravy. Stisknutím tlačítka  **B7**, zatímco se na displeji **B5** zobrazila doba přípravy, zrušíte chod mikrovlnné trouby.

Mikrovlnné vaření

1. Zatímco je mikrovlnná trouba v pohotovostním režimu, stiskněte opakovaně tlačítko  **B1** a nastavte požadovaný výkon mikrovlnné trouby během přípravy.
2. Otočným ovladačem **B6** nastavte požadovanou dobu přípravy. Můžete nastavit až 95 minut.
3. Stiskněte otočný ovladač **B6** pro spuštění.

Tabulka výkonu mikrovlnné trouby

Počet stisknutí tlačítka  B1	Výkon (zobrazí na displeji B5)	Počet stisknutí tlačítka  B1	Výkon (zobrazí na displeji B5)
1krát	100 % (P100)	7krát	40 % (P-40)
2krát	90 % (P-90)	8krát	30 % (P-30)
3krát	80 % (P-80)	9krát	20 % (P-20)
4krát	70 % (P-70)	10krát	10 % (P-10)
5krát	60 % (P-60)	11krát	0 % (P-00)
6krát	50 % (P-50)		



Poznámka:

Během přípravy můžete zkontrolovat nastavený výkon mikrovlnné trouby stisknutím tlačítka  **B1**. Pro přípravu při maximálním výkonu využijte buď funkci rychlého spuštění, nebo pouze nastavte dobu přípravy a stiskněte otočný ovladač **B6**.

Mikrovlnná trouba

SMW 6020SS

EN

Gril

Gril je vhodný k opékání zvláště tenkých plátků masa, steaků, řízků, kebabu, klobás a kousků kuřecího masa. Rovněž jej můžete využít k zapékání sendvičů a dalších pokrmů.

1. Zatímco je mikrovlnná trouba v pohotovostním režimu, stiskněte jednou krátce tlačítko  **B2**.
2. Otočným ovladačem **B6** nastavte požadovanou dobu přípravy. Můžete nastavit až 95 minut.
3. Stiskněte otočný ovladač **B6** pro spuštění.



Poznámka:





Při prvním použití funkce grilu můžete zaznamenat jemný kouř a slabý zápach. Jedná se o normální jev, který používáním zmizí. Během prvního použití se z grilovacího tělesa vypaluje ochranná vrstva.

Kombinované vaření

Kombinovaná příprava má 2 režimy vaření: Co-1 a Co-2.

Režim Co-1 je vhodný pro přípravu ryb nebo zapékaných pokrmů a převažujte funkce grilu nad mikrovlnným vařením. Příprava probíhá ve střídání mikrovlnného vaření s grilem (mikrovlnné vaření po dobu cca 8 sekund – pauza – gril po dobu cca 18 sekund – pauza).

Režim Co-2 je vhodný pro přípravu nákyřů, omelet, pečených brambor nebo drůbežního masa. Mikrovlnné vaření převažuje nad funkcí grilu. Příprava probíhá ve střídání mikrovlnného vaření s grilem (mikrovlnné vaření po dobu cca 13 sekund – pauza – gril po dobu cca 10 sekund – pauza).

1. Zatímco je mikrovlnná trouba v pohotovostním režimu, stiskněte jednou tlačítko  +  **B3** pro výběr režimu „Co-1“ nebo dvakrát tlačítko  +  **B3** pro výběr režimu „Co-2“.
2. Otočným ovladačem **B6** nastavte požadovanou dobu přípravy. Můžete nastavit až 95 minut.
3. Stiskněte otočný ovladač **B6** pro spuštění.

Rychlé rozmrazování

1. Zatímco je mikrovlnná trouba v pohotovostním režimu, stiskněte jednou tlačítko  **B4**.
2. Otočným ovladačem **B6** nastavte požadovanou dobu rozmrazování. Můžete nastavit až 95 minut.
3. Stiskněte otočný ovladač **B6** pro spuštění.



Poznámka:

Během rozmrazování mikrovlnná trouba automaticky přeruší chod, abyste mohli potraviny zkontrolovat a otočit. Poté stiskněte otočný ovladač **B6**, abyste obnovili chod mikrovlnné trouby.

Rozmrazování podle hmotnosti

Při rozmrazování podle hmotnosti bude doba rozmrazování a výkon automaticky nastaven. Hmotnost potravin můžete nastavit v rozmezí od 100 g do 1 800 g.

1. Zatímco je mikrovlnná trouba v pohotovostním režimu, stiskněte dvakrát tlačítko  **B4**. Na displeji **B5** se

rozsvítí ikona



2. Otočným ovladačem **B6** nastavte hmotnost rozmrazovaných potravin.
3. Stiskněte otočný ovladač **B6** pro spuštění.



Poznámka:









Během rozmrazování mikrovlnná trouba automaticky přeruší chod, abyste mohli potraviny zkontrolovat a otočit. Poté stiskněte otočný ovladač **B6**, abyste obnovili chod mikrovlnné trouby.

Automatické vaření

V programech automatického vaření není nutné nastavovat dobu přípravy ani výkon. Stačí pouze zvolit typ připravovaných potravin, jejich hmotnost nebo počet porcí.

1. Zatímco je mikrovlnná trouba v pohotovostním režimu, otočte ovladačem **B6 protisměru hodinových ručiček** a vyberte jeden z přednastavených programů automatického vaření.
2. Pro potvrzení stiskněte krátce otočný ovladač **B6**.
3. Otočným ovladačem **B6** nastavte hmotnost připravovaných potravin nebo počet porcí.
4. Stiskněte otočný ovladač **B6** pro spuštění.

Tabulka programů automatického vaření

Program	Potraviny (hmotnost / počet porcí)	Poznámka
	Mléko / káva (200 ml na porci / 1–3 porce)	<p>Během přípravy masa mikrovlnná trouba automaticky přerušení chod, abyste mohli přípravu zkontrolovat a případně maso otočit. Stiskněte otočný ovladač B6, abyste obnovili chod mikrovlnné trouby.</p> <p>Výsledek automatického vaření závisí na faktorech, jako jsou velikost a tvar potravin, osobní chuti a preferencích přípravy určitých potravin a mj. také jak umístíte potraviny do mikrovlnné trouby. Pokud nebude výsledek automatického vaření uspokojivý, upravte hmotnost nebo počet porcí.</p>
	Těstoviny (100 g, 200 g, 300 g)	
	Ryba (200–600 g)	
	Maso (200–600 g)	
	Pizza (150 g, 300 g, 450 g)	
	Zelenina (200–600 g)	
	Brambory (1–3 porce)	
	Popkorn (99 g)	

Dětský zámek

Funkce dětského zámku umožňuje uzamknout tlačítka, aby nebylo možné změnit provedené nastavení trouby nebo spustit náhodně troubu naprázdno.

Aktivace dětského zámku: zatímco je trouba v pohotovostním režimu a nedošlo k žádnému nastavení nebo stisknutí tlačítka během jedné minuty, dětský zámek se automaticky aktivuje a na displeji **B5** se rozsvítí symbol zavřeného zámku. Všechna tlačítka budou neaktivní.

Zrušení dětského zámku: pro zrušení dětského zámku otevřete a zavřete dvířka mikrovlnné trouby. Z displeje **B5** zmizí symbol zavřeného zámku.

POUŽITÍ SPRÁVNÉHO KUCHYŇSKÉHO NÁDOBÍ

1. Ideálním typem nádoby pro mikrovlnné vaření je průhledná nádoba, která umožňuje průchod mikrovln dovnitř a zahřívání potravin.
2. Kovové nádoby nebo mísy s kovovým okrajem by neměly být používány, protože mikrovlny nemohou procházet kovem.
3. Pro mikrovlnné vaření nepoužívejte recyklované papírové výrobky, protože mohou obsahovat malé kovové částice.
4. Používejte raději kulaté nebo oválné nádoby než čtvercové nebo obdélníkové nádoby. Potraviny umístěné v rozích mají tendenci se převařovat.
5. Nádoby vhodné pro mikrovlnné trouby byste měli používat pouze v souladu s pokyny výrobce.

Mikrovlnná trouba

SMW 6020SS

EN

Tento obecný seznam vám pomůže vybrat správné nádoby.

Kuchyňské nádoby	Bezpečnost použití	Poznámky
Speciální talíře pro vytvoření kůrky	•	Nepoužívejte je déle než 8 minut.
Porcelán a hrnčířské nádoby	•	Porcelán, hrnčířské nádoby včetně glazurovaného nádobí a kostní porcelán jsou vhodné, pokud nemají kovovou dekoraci.
Polyesterové talíře pro jednorázové použití	•	Talíře jsou používány pro balení některých mražených potravin.
Balená hotová jídla • Polystyrenové šálky	•	Mohou být použity pro ohřev potravin. Přehřátím může dojít k roztavení polystyrenu.
• Papírové sáčky nebo noviny	x	Mohou se v troubě vznítit.
• Recyklovaný papír nebo kovové lemování	x	Mohou v troubě zapříčinit jiskření.
Sklo • Skleněné nádoby	•	Může být používáno, pokud není opatřeno kovovým dekorem.
• Jemné sklo	•	Může být používáno pro ohřev potravin a nápojů. Jemné sklo může prasknout, pokud se náhle zahřeje na vyšší teplotu.
• Zavařovací sklenice	•	Sejměte víko. Používejte pouze pro ohřev.
Kovové nádoby		
• Talíře	x	Mohou v troubě zapříčinit jiskření nebo vznícení potravin.
• Kovové svorky sáčků	x	
Papírové nádoby • Tácky, šálky, ubrousky a kuchyňský papír	•	Jsou vhodné pro krátký čas ohřevu a vaření, rovněž pro absorpci přebytečné vlhkosti.
• Recyklovaný papír	x	Může v troubě způsobit jiskření.
Plastové nádoby • Nádoby	•	Používejte pouze teplovzdušné plasty, jiné plasty mohou vysokými teplotami ztráct tvar nebo barvu. Nepoužívejte výrobky z melaminu.
• Fólie	•	Používejte pro udržení vlhkosti, neměly by se dotýkat potravin. Při jejich snímání dávejte pozor na únik páry.
• Sáčky pro mražené potraviny	▲	Pouze pokud jsou určeny pro vaření nebo odolné vůči vysokým teplotám. Nesmí být vzduchotěsné. V případě potřeby je propíchněte vidličkou.
Voskový papír	•	Může být používán pro udržení vlhkosti v potravinách a pro zabránění rozstříkování kapek tuku a šťávy.

• doporučené použití; ▲ omezené použití; x nedoporučeno;

ZÁSADY VAŘENÍ V MIKROVLNNÉ TROUBĚ

1. Potraviny pečlivě uspořádejte. Silnější kusy potravin umístěte po obvodu nádoby.
2. Před vložením do trouby umístěte potraviny do odpovídající nádoby. Potraviny nepřipravujte přímo na otočném talíři **A7**.
3. Nastavte správně dobu přípravy. Doporučujeme nastavit kratší dobu a případně potřeby ji prodloužit. Při přípravě potravin při vysoké teplotě může dojít ke vzniku kouře nebo vznícení.
4. Před přípravou potraviny zakryjte. Zabráníte tím rozstříknutí šťávy a potraviny se ohřejí rovnoměrně.
5. Abyste urychlili přípravu některých potravin, např. kuřecího masa nebo hamburgerů, obraťte je jednou během přípravy. Větší kusy potravin, např. pečeně, se musí obrátit několikrát.
6. Některé potraviny, např. masové kuličky nebo karbanátky, během přípravy přerovnejte jak od shora dolů, tak ze středu k okraji.

ČIŠTĚNÍ A ÚDRŽBA

Před čišťením odpojte zástrčku přívodního kabelu od síťové zásuvky a nechte spotřebič vychladnout.

K čišťení jakýchkoli částí spotřebiče nepoužívejte čisticí prostředky s abrazivním účinkem, ředidla apod., které by mohly poškodit povrch spotřebiče. Žádná součást tohoto spotřebiče není určena pro mytí v myčce nádobí, s výjimkou otočeného talíře **A7**.



Varování:

Aby se zabránilo nebezpečí úrazu elektrickým proudem, nepoňujte spotřebič, napájecí kabel ani síťovou zástrčku do vody nebo jiné tekutiny.

Aby nedošlo k poškození provozních částí trouby, dbejte na to, aby při čišťení nevnikla voda do ventilačních otvorů umístěných po stranách mikrovlnné trouby.

Udržujte mikrovlnnou troubu v čistotě. Pravidelně ji čistěte podle pokynů níže a odstraňujte z ní případné zbytky potravin. Zanedbání čistoty by mohlo vést k poškození povrchu. To by mohlo nepříznivě ovlivnit životnost mikrovlnné trouby a mít na následek vznik nebezpečné situace.



Varování:

K čišťení mikrovlnné trouby nepoužívejte parní čističe.

Před prvním použitím a během používání pravidelně čistěte a myjte otočný talíř **A7**. Omyjte otočný talíř **A7** v teplé vodě s trochou kuchyňského prostředku na mytí nádobí, opláchněte čistou vodou a otřete dosucha. Otočný talíř **A7** můžete umýt i v myčce nádobí.

Pokud dojde k znečištění vnitřního prostoru mikrovlnné trouby, vyjměte otočný talíř **A7** a nosič **A4** a otřete vnitřní stěny měkkou houbičkou mírně navlhčenou v teplé vodě. Otřete suchou utěrkou. Pokud je vnitřní prostor silně znečištěn, namočte houbičku do teplé vody s trochou kuchyňského prostředku na mytí nádobí. Otřete čistou utěrkou dosucha. Nepoužívejte žádné spreje ani hrubé čisticí prostředky. Mohou povrch poškrábat nebo zanechat skvrny nebo stopy. Nosič otočného talíře **A4** a dno vnitřního prostoru pravidelně čistěte, abyste zamezili zvýšenému hluku při použití. Dno vnitřního prostoru otřete měkkou houbičkou mírně navlhčenou v teplé vodě s trochou kuchyňského prostředku na mytí nádobí. Otřete čistou utěrkou dosucha. Nosič **A4** omyjte v teplé vodě s trochou kuchyňského prostředku na mytí nádobí, opláchněte čistou vodou a otřete dosucha. Po omytí jej vložte zpět do mikrovlnné trouby.

Vnější povrch, včetně dvířek a těsnění mikrovlnné trouby otřete měkkou houbičkou mírně navlhčenou v teplé vodě. Otřete čistou utěrkou dosucha.

Při čišťení ovládacího panelu **A5** nechte dvířka mírně otevřená, abyste zabránili náhodnému spuštění mikrovlnné trouby naprázdno. Ovládací panel **A5** otřete suchou utěrkou. Zabraňte, aby do spár mezi tlačítky vnikla voda.

Pokud se dvířka zamlží z vnitřní nebo vnější strany, otřete je čistou a suchou utěrkou. Jedná se o normální jev, zvláště když připravujete potraviny s vysokým obsahem vody.

Mikrovlnná trouba

SMW 6020SS

EN

Abyste odstranili nepříjemný zápach z vnitřního prostoru mikrovlnné trouby, smíchejte v hluboké nádobě jeden šálek vody se šťávou a kůrou z jednoho citrónu. Nastavte dobu přípravy na 5 minut. Poté otřete vnitřní prostor čistou a suchou utěrkou.

Pokud potřebujete vyměnit vnitřní osvětlení trouby, obraťte se na autorizované servisní středisko.

Uložení

Pokud nebudete spotřebič delší dobu používat, odpojte zástrčku od síťové zásuvky, nechte spotřebič vychladnout a vyčistěte jej podle pokynů v kapitole „Čištění a údržba“.

Před uložením se ujistěte, že jsou spotřebič i všechno příslušenství řádně čisté a suché.

Uložte spotřebič na suché, čisté a dobře větrané místo, kde nebude vystaven extrémním teplotám a kde bude mimo dosah dětí nebo zvířat.

PŘEDTÍM, NEŽ KONTAKTUJETE AUTORIZOVANÝ SERVIS

Předtím, než kontaktujete autorizovaný servis, zkontrolujte níže uvedená doporučení.

- Zkontrolujte, že je zástrčka přívodního kabelu správně zapojena v síťové zásuvce. Pokud není, vyjměte ji, vyčkejte 10 sekund a poté zapojte.
- Zkontrolujte, zda není spadlý jistič. Pokud se zdá být vše v pořádku, vyzkoušejte zásuvku zapojením a zapnutím jiného spotřebiče.
- Zkontrolujte, zda jste správně zvolili program a nastavili dobu přípravy.
- Zkontrolujte, zda jsou dvířka správně dovřená. V opačném případě nebude možné troubu spustit.



Varování:

Pokud problém přetrvává, přestaňte troubu používat, odpojte zástrčku přívodního kabelu od síťové zásuvky a obraťte se na autorizované servisní středisko. V žádném případě neopravujte mikrovlnnou troubu sami. Neobsahuje části, které by mohl uživatel sám opravit.

TECHNICKÉ ÚDAJE

Jmenovitý rozsah napětí.....	230 V~
Jmenovitý kmitočet.....	50 Hz
Jmenovitý příkon.....	700 W
Mikrovlnný výkon.....	1 200 W
Výkon grilu.....	900 W
Provozní kmitočet	2 450 MHz
Hlučnost.....	58 dB(A)
Průměr otočného talíře.....	24,5 cm
Objem.....	20 l (kompaktní)
Vnější rozměry.....	262 × 452 × 363 (v × š × h)
Hmotnost	11,2 kg

Deklarovaná hodnota emise hluku tohoto spotřebiče je 58 dB(A), což představuje hladinu A akustického výkonu vzhledem k referenčnímu akustickému výkonu 1 pW.

Změny textu a technických specifikací vyhrazeny.

POKYNY A INFORMACE O NAKLÁDÁNÍ S POUŽITÝM OBALEM

Použitý obalový materiál odložte na místo určené obcí k ukládání odpadu.

LIKVIDACE POUŽITÝCH ELEKTRICKÝCH A ELEKTRONICKÝCH ZAŘÍZENÍ

Tento symbol na produktech anebo v průvodních dokumentech znamená, že použité elektrické a elektronické výrobky nesmí být přidány do běžného komunálního odpadu. Ke správné likvidaci, obnově a recyklaci předejte tyto výrobky na určená sběrná místa. Alternativně v některých zemích Evropské unie nebo jiných evropských zemích můžete vrátit své výrobky místnímu prodejci při koupi ekvivalentního nového produktu.

Správnou likvidací tohoto produktu pomůžete zachovat cenné přírodní zdroje a napomáháte prevenci potenciálních negativních dopadů na životní prostředí a lidské zdraví, což by mohly být důsledky nesprávné likvidace odpadů. Další podrobnosti si vyžádejte od místního úřadu nebo nejbližšího sběrného místa.

Při nesprávné likvidaci tohoto druhu odpadu mohou být v souladu s národními předpisy uděleny pokuty.

Pro podnikové subjekty v zemích Evropské unie

Chcete-li likvidovat elektrická a elektronická zařízení, vyžádejte si potřebné informace od svého prodejce nebo dodavatele.

Likvidace v ostatních zemích mimo Evropskou unii

Tento symbol je platný v Evropské unii. Chcete-li tento výrobek zlikvidovat, vyžádejte si potřebné informace o správném způsobu likvidace od místních úřadů nebo od svého prodejce.



Tento výrobek splňuje veškeré základní požadavky směrnic EU, které se na něj vztahují.